

# Sortiment StoBrick

Rev. 05/2018.04



StoBrick 130 (fra Smoothed, 100-serien)



StoBrick 260 (fra Smoothed blended, 200-serien)



StoBrick 315 (fra Glazed, 300-serien)



StoBrick 410 (fra Sanded, 400-serien)



StoBrick 610 (fra Porous, 600-serien)

















StoBrick 880 (fra Scarred, 800-serien)



StoBrick 1560 (från Brushed, 1500-serien)

Vær opmærksom på, at de oplysninger, illustrationer, generelle tekniske beskrivelser og tegninger, som er anført i denne brochure, kun er generelle forslag, og at detaljeer kun beskrives skematisk og med henblik på deres grundlæggende funktion. Der er ikke anført præcise mål. Ansvar for at kontrollere egnetheden og fuldstændigheden påligger ene og alene det udførende led/kunden hos det pågældende byggeprojekt. Tilstødende bygningsdele vises kun skematisk. Alle retningslinjer og specifikationer skal tilpasses og justeres i henhold til de lokale forhold og udgør ikke nogen bygge-, detalje- eller monteringsplan. Tekniske bestemmelser og oplysninger om produkterne i de respektive tekniske datablade og systembeskrivelser/-godkendelser skal overholdes.

## Sortiment StoBrick

Navn	<b>StoBrick Smoothed (100-serien)</b>	<b>StoBrick Smoothed blended (200-serien)</b>	<b>StoBrick Glazed (300-serien)</b>	<b>StoBrick Sanded (400-serien)</b>	<b>StoBrick Porous (600-serien)</b>	<b>StoBrick Scarred (800-serien)</b>	<b>StoBrick Brushed (1500-serien)</b>
Detaljebillede (Synsafstand ca. 0,5 m)							
Produktbillede (Synsafstand ca. 1,5 m)							
Fremstillingsmetode	Strengpresset	Strengpresset	Strengpresset	Strengpresset	Strengpresset	Strengpresset	Vådstrøget, blødstrøget
Overflade	Ret jævn	Ret jævn	Glat, delvist præget med slagger, vertikalt struktureret	Grov og sandet, vertikalt struktureret	Rillet og poret, vertikalt struktureret	Grov, rillestruktur	Grov, vertikalt struktureret
Farvelægning	Ensartet	Vekslende	Vekslende	Vekslende	Vekslende	Vekslende	Vekslende
Glansgrad	Ret glansfuld	Ret glansfuld	Ret glansfuld	Mat	Ret glansfuld	Mat	Mat
Kanter	Jævne	Jævne	Variierende, afhængigt af valg af sten i serien	Uregelmæssige	Uregelmæssige	Uregelmæssige	Uregelmæssige, ophøjet skarp kant
Fuger	Jævne	Jævne	Variierende, afhængigt af valg af sten i serien	Ujævne	Ujævne	Ujævne	Ujævne
Bagside	Vandrette riller	Vandrette riller	Vandrette riller	Vandrette riller	Vandrette riller	Vandrette riller	Savet bagside
<b>Læs mere</b>	<b>Side 4</b>	<b>Side 12</b>	<b>Side 18</b>	<b>Side 32</b>	<b>Side 44</b>	<b>Side 50</b>	<b>Side 58</b>

# StoBrick Smoothed (100)

Artikelnummer 08396-061

Fremstillingsmetode:  
Strengpresset

Overflade:  
Ret jævn

Farvelægning:  
Ensartet

Glansgrad:  
Ret glansfuld

Kanter:  
Jævne

Fuger:  
Jævne

Bagside:  
Vandrette riller

Fugning:  
StoColl FM-K (skefuge)  
eller StoColl FM-S  
(svummefuge)



## Formater og kantløsninger

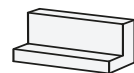

Format	Løbersten A	Hjørnevinkel A	Overligger A
Mål	240 x 71 x 11 mm	240/115 x 71 x 11 mm (WR)	240 x 115/71 x 11 mm (SW)
Stk. pr. m <sup>2</sup> /lbm inkl. fuge	ca. 50	ca. 12,5	ca. 4
Stk. pr. pakke	24	16	-
Pakker pr. palle	92	65	-
Mindste bestillingsmængde	1 palle (ca. 44 m <sup>2</sup> )	1 pakke (ca. 1,28 m)	500 stk. og 1000 m <sup>2</sup> samlet areal
Leveringstid*	ca. 16 uger	ca. 16 uger	ca. 18 uger

\* Leveringstiden er afhængig af lagerbeholdning og produktionscyklus og kan i mange tilfælde være kortere.



## StoBrick Smoothed 100

Detaljebillede  
(Synsafstand ca. 0,5 m)



### Tekniske værdier

Lysrefleksionsfaktor:  
9\*

Vandoptagelse:  
< 6,0%

Leveringstid:  
Se side 4

Mindste bestillingsmængde:  
Se side 4

Fugning:  
StoColl FM-K (skefuge) eller  
StoColl FM-S (svummefuge)

\* Godkendelse af lysrefleksions-  
faktor kræves



## StoBrick Smoothed 120

Detaljbillede  
(Synsafstand ca. 0,5 m)



### Tekniske værdier

Lysrefleksionsfaktor:  
37

Vandoptagelse:  
< 6,0%

Leveringstid:  
Se side 4

Mindste bestillingsmængde:  
Se side 4

Fugning:  
StoColl FM-K (skefuge) eller  
StoColl FM-S (svummefuge)

## StoBrick Smoothed 130

Detalgebillede  
(Synsafstand ca. 0,5 m)



### Tekniske værdier

Lysrefleksionsfaktor:  
80

Vandoptagelse:  
< 6,0%

Leveringstid:  
Se side 4

Mindste bestillingsmængde:  
Se side 4

Fugning:  
StoColl FM-K (skefuge) eller  
StoColl FM-S (svummefuge)



## StoBrick Smoothed 160

Detalgebillede  
(Synsafstand ca. 0,5 m)



### Tekniske værdier

Lysrefleksionsfaktor:  
25

Vandoptagelse:  
< 6,0%

Leveringstid:  
Se side 4

Mindste bestillingsmængde:  
Se side 4

Fugning:  
StoColl FM-K (skefuge) eller  
StoColl FM-S (svummefuge)



## StoBrick Smoothed 170

Detaljebillede  
(Synsafstand ca. 0,5 m)

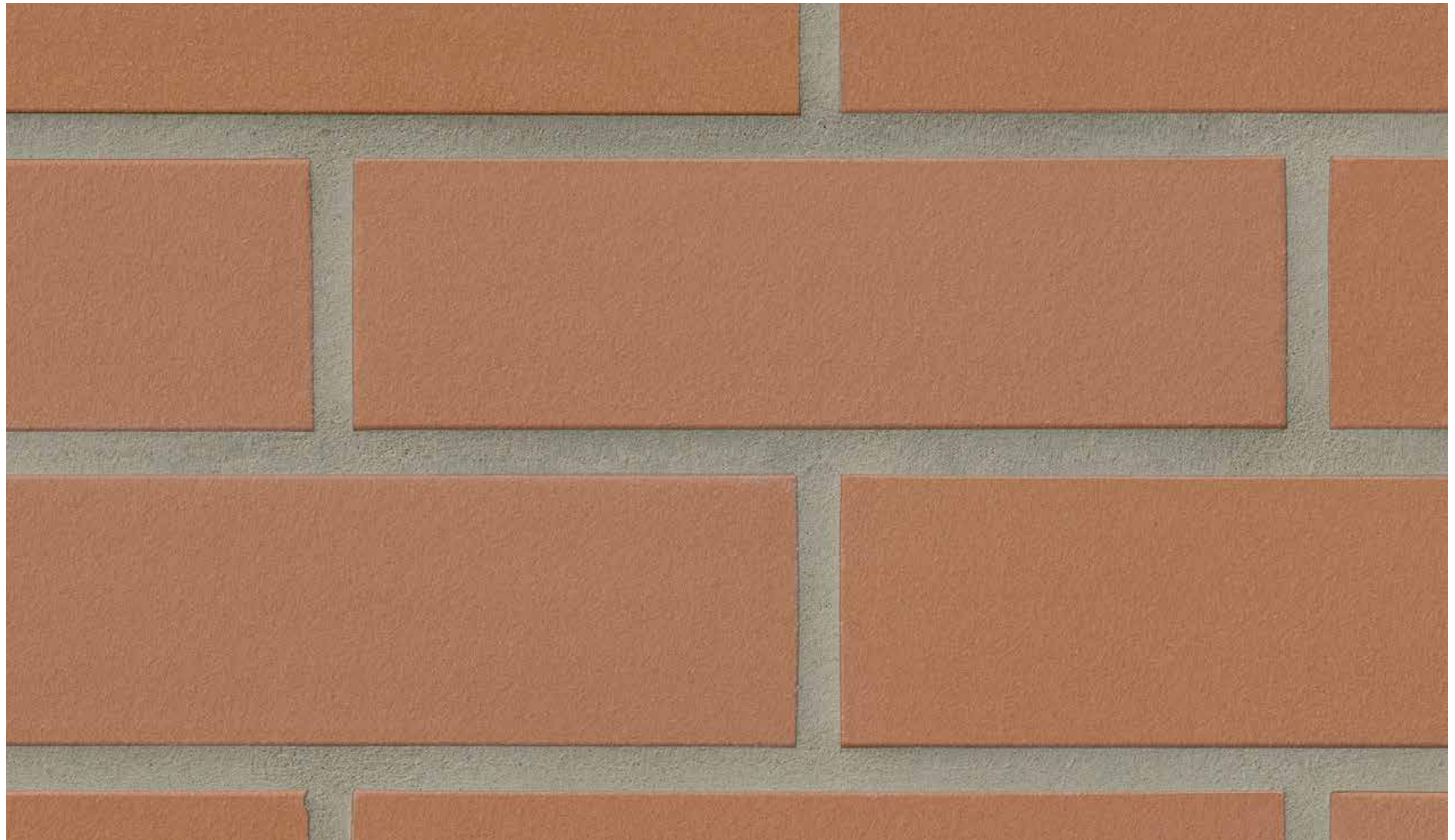

### Tekniske værdier

Lysrefleksionsfaktor:  
20

Vandoptagelse:  
< 6,0%

Leveringstid:  
Se side 4

Mindste bestillingsmængde:  
Se side 4

Fugning:  
StoColl FM-K (skefuge) eller  
StoColl FM-S (svummefuge)



## StoBrick Smoothed 180

Detaljebillede  
(Synsafstand ca. 0,5 m)



### Tekniske værdier

Lysrefleksionsfaktor:  
13

Vandoptagelse:  
< 3,0%

Leveringstid:  
Se side 4

Mindste bestillingsmængde:  
Se side 4

Fugning:  
StoColl FM-K (skefuge) eller  
StoColl FM-S (svummefuge)



## StoBrick Smoothed 190

Detalgebillede  
(Synsafstand ca. 0,5 m)



### Tekniske værdier

Lysrefleksionsfaktor:  
11

Vandoptagelse:  
< 3,0%

Leveringstid:  
Se side 4

Mindste bestillingsmængde:  
Se side 4

Fugning:  
StoColl FM-K (skefuge) eller  
StoColl FM-S (svummefuge)

# StoBrick Smoothed blended (200)

Artikelnummer 08396-055

Fremstillingsmetode:  
Strengpresset

Overflade:  
Ret jævn

Farvelægning:  
Vekslende

Glansgrad:  
Ret glansfuld

Kanter:  
Jævne

Fuger:  
Jævne

Bagside:  
Vandrette riller

Fugning:  
StoColl FM-K (skefuge) eller  
StoColl FM-S (svummefuge)



## Formater og kantløsninger

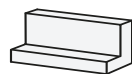

Format	Løbersten A	Hjørnevinkel A	Overligger A
Mål	240 x 71 x 11 mm	240/115 x 71 x 11 mm (WR)	240 x 115/71 x 11 mm (SW)
Stk. pr. m <sup>2</sup> /lbm inkl. fuge	ca 50	ca 12,5	ca 4
Stk. pr. pakke	24	16	
Pakker pr. palle	92	65	
Mindste bestillingsmængde	1 palle (ca. 44 m <sup>2</sup> )	1 pakke (ca. 1,28 m)	500 stk. og 1000 m <sup>2</sup> samlet areal
Leveringstid*	ca. 16 uger	ca. 16 uger	ca. 18 uger

\* Leveringstiden er afhængig af lagerbeholdning og produktionscyklus og kan i mange tilfælde være kortere.



## StoBrick Smoothed blended 200

Detaljebillede  
(Synsafstand ca. 0,5 m)



### Tekniske værdier

Lysrefleksionsfaktor:  
11

Vandoptagelse:  
< 3,0%

Leveringstid:  
Se side 12

Mindste bestillingsmængde:  
Se side 12

Fugning:  
StoColl FM-K (skefuge) eller  
StoColl FM-S (svummefuge)



## StoBrick Smoothed blended 250

Detalgebillede  
(Synsafstand ca. 0,5 m)

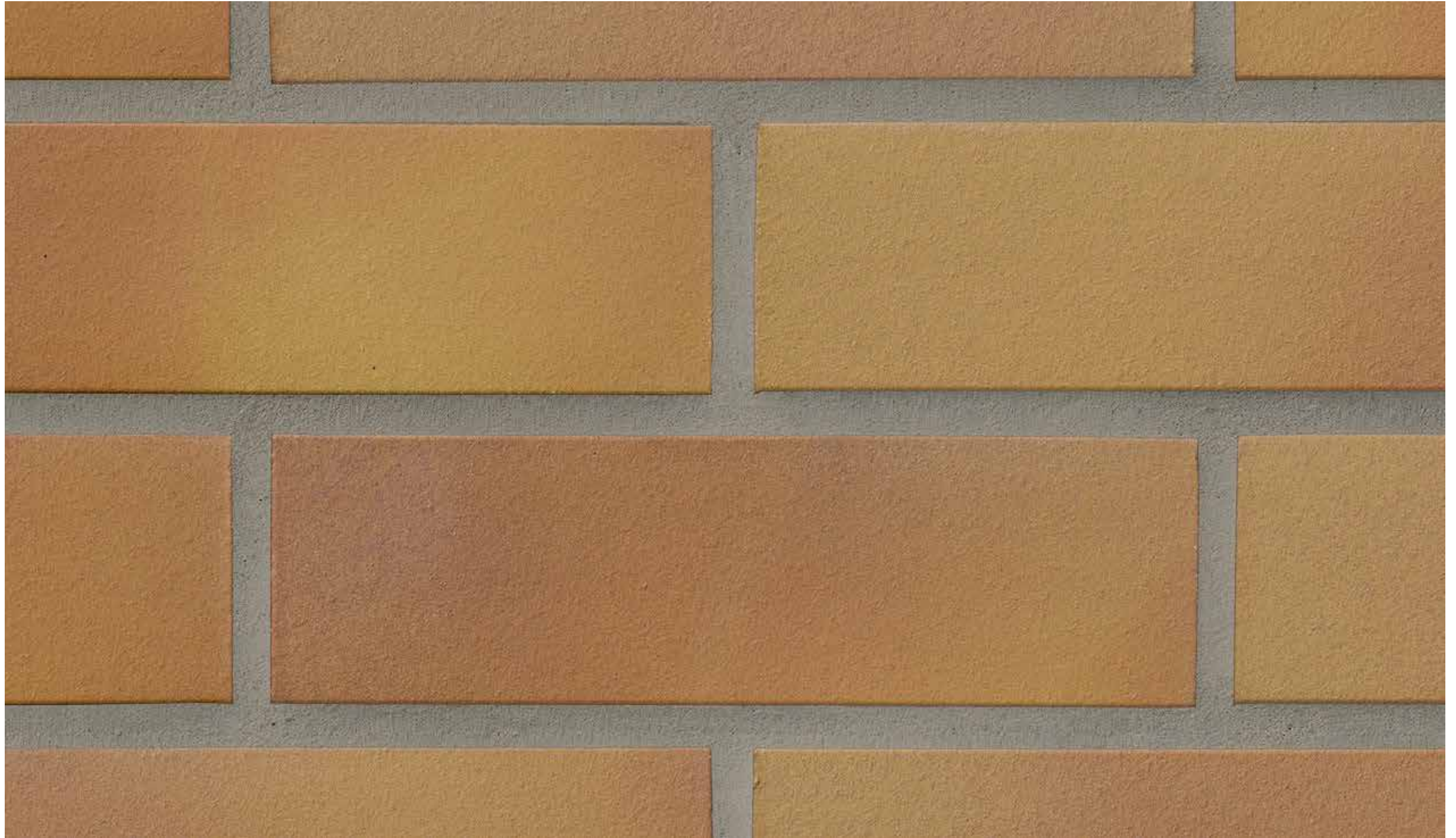

### Tekniske værdier

Lysrefleksionsfaktor:  
38

Vandoptagelse:  
< 6,0 %

Leveringstid:  
Se side 12

Mindste bestillingsmængde:  
Se side 12

Fugning:  
StoColl FM-K (skefuge) eller  
StoColl FM-S (svummefuge)



## StoBrick Smoothed blended 260

Detaljebillede  
(Synsafstand ca. 0,5 m)



### Tekniske værdier

Lysrefleksionsfaktor:  
20

Vandoptagelse:  
< 3,0%

Leveringstid:  
Se side 12

Mindste bestillingsmængde:  
Se side 12

Fugning:  
StoColl FM-K (skefuge) eller  
StoColl FM-S (svummefuge)



## StoBrick Smoothed blended 270

Detaljebillede  
(Synsafstand ca. 0,5 m)



### Tekniske værdier

Lysrefleksionsfaktor:  
13

Vandoptagelse:  
< 3,0%

Leveringstid:  
Se side 12

Mindste bestillingsmængde:  
Se side 12

Fugning:  
StoColl FM-K (skefuge) eller  
StoColl FM-S (svummefuge)





# StoBrick Glazed (300)

Artikelnummer 08396-058

Fremstillingsmetode:  
Strengpresset

Overflade:  
Glat, delvist præget med slagger,  
vertikalt struktureret

Farvelægning:  
Vekslede

Glansgrad:  
Ret glansfuld

Kanter:  
Varierende, afhængigt af valg  
af sten i serien

Fuger:  
Varierende, afhængigt af valg  
af sten i serien

Bagside:  
Vandrette riller

Fugning:  
StoColl FM-K (skefuge) eller  
StoColl FM-S (svummefuge)

\* Til følgende sten kun  
StoColl FM-K (skefuge):  
302, 308, 340, 366, 372, 392



300



302\*



308\*



310



315



335



340\*



360

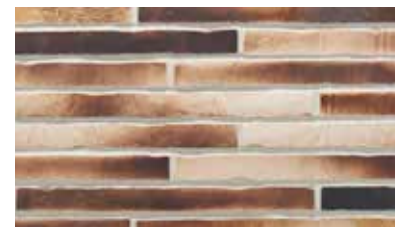

366\*



372\*







390





392\*

## Formater og kantløsninger

				
Format	Løbersten B	Løbersten F (kun sten 308)	Hjørnevinkel B/F	Overligger B/F
Mål	440 x 52 x 14 mm	240 x 52 x 14 mm	240/115 x 52 x 14 mm (WR)	240 x 115/52 x 14 mm (SW) Andre formater på forespørgsel (max længde 300 mm)
Stk. pr. m <sup>2</sup> /lbm inkl. fuge	ca. 34,6	ca. 64	ca. 15,6	ca. 4
Stk. pr. pakke	18	18	14	
Pakker pr. palle	65	115	65	
Mindste bestillingsmængde	1 palle (ca 34 m <sup>2</sup> )	1 pall (ca. 32 m <sup>2</sup> )	1 pakke (ca 0,9 m)	500 stk. og 1000 m <sup>2</sup> samlet areal
Leveringstid*	ca. 16 uger	ca. 16 veckor	ca. 16 uger	ca. 18 uger

## \* Formater og kantløsninger til markerede sten (302, 308, 340, 366, 372, 392):

		
Format	Løbersten C	Hjørnevinkel C
Mål	490 x 40 x 14 mm	240/115 x 40 x 14 mm (WR)
Stk. pr. m <sup>2</sup> /lbm inkl. fuge	ca. 38,3	ca. 19,2
Stk. pr. pakke	18	21
Pakker pr. palle	60	78
Mindste bestillingsmængde	1 palle (ca 28 m <sup>2</sup> )	1 pakke (ca 1,1 m)
Leveringstid*	ca. 16 uger	ca. 16 uger

\* Leveringstiden er afhængig af lagerbeholdning og produktionscyklus og kan i mange tilfælde være kortere.



## StoBrick Glazed 300

Detalgebillede  
(Synsafstand ca. 0,5 m)

### Tekniske værdier

Lysrefleksionsfaktor:  
9\*

Vandoptagelse:  
< 3,0 %

Leveringstid:  
Se side 19

Mindste bestillingsmængde:  
Se side 19

Fugning:  
StoColl FM-K (skefuge) eller  
StoColl FM-S (svummefuge)

\* Godkendelse af lysrefleksions-  
faktor kræves





## StoBrick Glazed 302\*

\* Andre formater og kantløsninger gælder. Læs mere på side 19

Detaljebillede  
(Synsafstand ca. 0,5 m)



### Tekniske værdier

Lysrefleksionsfaktor:  
13

Vandoptagelse:  
< 3,0 %

Leveringstid:  
Se side 19

Mindste bestillingsmængde:  
Se side 19

Fugning:  
StoColl FM-K (skefuge)



## StoBrick Glazed 308\*

\* Andre formater og kantløsninger gælder. Læs mere på side 19

Detalgebillede  
(Synsafstand ca. 0,5 m)



### Tekniske værdier

Lysrefleksionsfaktor:  
60

Vandoptagelse:  
< 3,0 %

Leveringstid:  
Se side 19

Mindste bestillingsmængde:  
Se side 19

Fugning:  
StoColl FM-K (skefuge)



## StoBrick Glazed 310

Detaljbillede  
(Synsafstand ca. 0,5 m)



### Tekniske værdier

Lysrefleksionsfaktor:  
27

Vandoptagelse:  
< 3,0 %

Leveringstid:  
Se side 19

Mindste bestillingsmængde:  
Se side 19

Fugning:  
StoColl FM-K (skefuge) eller  
StoColl FM-S (svummefuge)



## StoBrick Glazed 315

Detaljebillede  
(Synsafstand ca. 0,5 m)



### Tekniske værdier

Lysrefleksionsfaktor:  
Ca 33%

Vandoptagelse:  
< 6,0 %

Leveringstid:  
Se side 19

Mindste bestillingsmængde:  
Se side 19

Fugning:  
StoColl FM-K (skefuge) eller  
StoColl FM-S (svummefuge)

## StoBrick Glazed 335

Detaljebillede  
(Synsafstand ca. 0,5 m)



### Tekniske værdier

Lysrefleksionsfaktor:  
54

Vandoptagelse:  
< 6,0 %

Leveringstid:  
Se side 19

Mindste bestillingsmængde:  
Se side 19

Fugning:  
StoColl FM-K (skefuge) eller  
StoColl FM-S (svummefuge)



## StoBrick Glazed 340\*

\* Andre formater og kantløsninger gælder. Læs mere på side 19

Detalgebillede  
(Synsafstand ca. 0,5 m)



### Tekniske værdier

Lysrefleksionsfaktor:  
38

Vandoptagelse:  
< 3,0 %

Leveringstid:  
Se side 19

Mindste bestillingsmængde:  
Se side 19

Fugning:  
StoColl FM-K (skefuge)



## StoBrick Glazed 360

Detaljebillede  
(Synsafstand ca. 0,5 m)

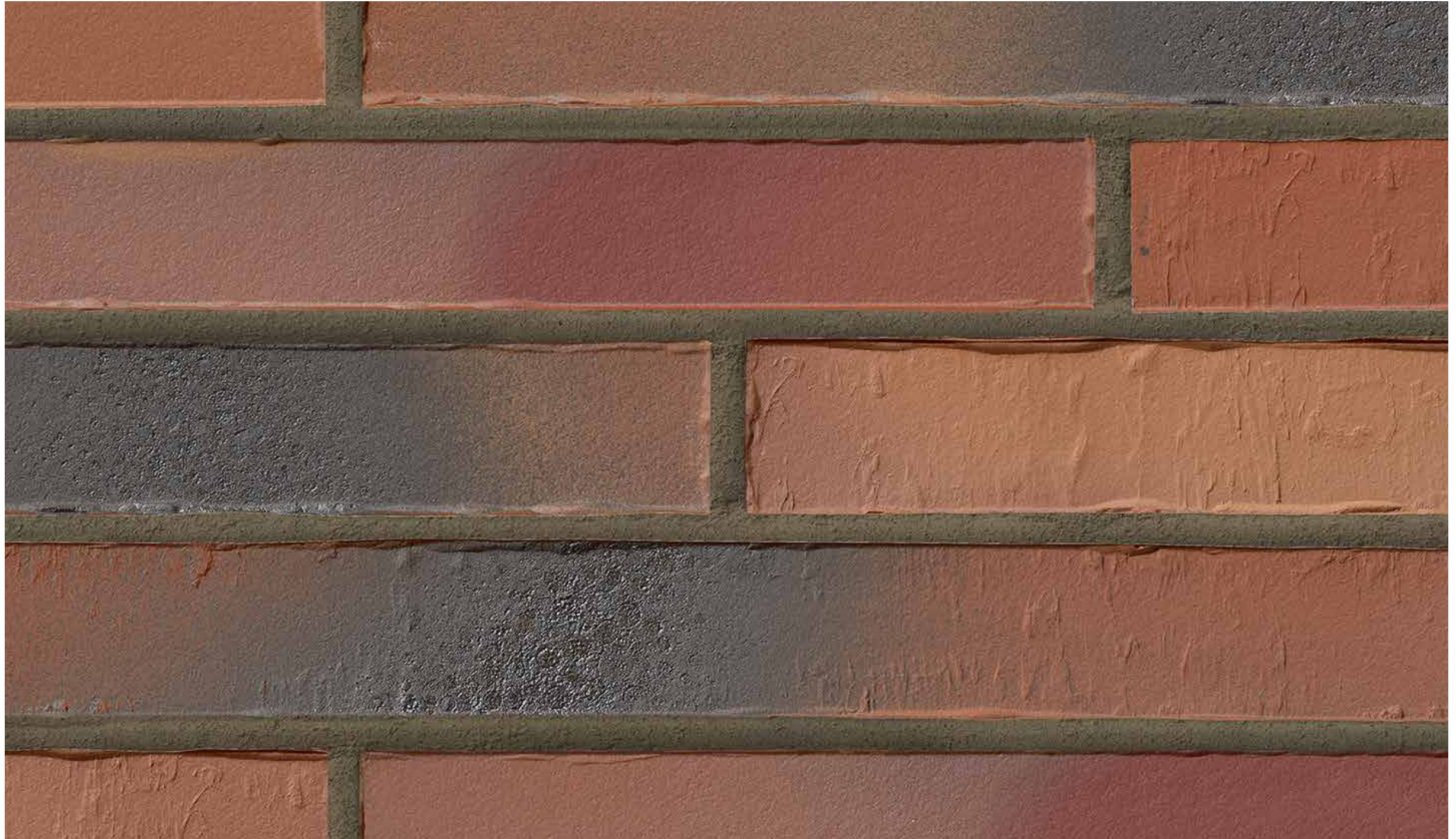

### Tekniske værdier

Lysrefleksionsfaktor:  
12

Vandoptagelse:  
< 3,0%

Leveringstid:  
Se side 19

Mindste bestillingsmængde:  
Se side 19

Fugning:  
StoColl FM-K (skefuge) eller  
StoColl FM-S (svummefuge)



## StoBrick Glazed 366\*

\* Andre formater og kantløsninger gælder. Læs mere på side 19

Detaljebillede  
(Synsafstand ca. 0,5 m)



### Tekniske værdier

Lysrefleksionsfaktor:  
21

Vandoptagelse:  
< 3,0%

Leveringstid:  
Se side 19

Mindste bestillingsmængde:  
Se side 19

Fugning:  
StoColl FM-K (skefuge)



## StoBrick Glazed 372\*

\* Andre formater og kantløsninger gælder. Læs mere på side 19

Detaljebillede  
(Synsafstand ca. 0,5 m)



### Tekniske værdier

Lysrefleksionsfaktor:  
9\*\*

Vandoptagelse:  
< 3,0%

Leveringstid:  
Se side 19

Mindste bestillingsmængde:  
Se side 19

Fugning:  
StoColl FM-K (skefuge)

\*\* Godkendelse af lysrefleksions-  
faktor kræves



## StoBrick Glazed 390

Detaljebillede  
(Synsafstand ca. 0,5 m)



### Tekniske værdier

Lysrefleksionsfaktor:  
9\*

Vandoptagelse:  
< 3,0 %

Leveringstid:  
Se side 19

Mindste bestillingsmængde:  
Se side 19

Fugning:  
StoColl FM-K (skefuge) eller  
StoColl FM-S (svummefuge)

\* Godkendelse af lysrefleksions-  
faktor kræves



## StoBrick Glazed 392\*

\* Andre formater og kantløsninger gælder. Læs mere på side 19

Detalgebillede  
(Synsafstand ca. 0,5 m)



### Tekniske værdier

Lysrefleksionsfaktor:  
8\*

Vandoptagelse:  
< 6,0 %

Leveringstid:  
Se side 19

Mindste bestillingsmængde:  
Se side 19

Fugning:  
StoColl FM-K (skefuge)

\* Godkendelse af lysrefleksions-  
faktor kræves



# StoBrick Sanded (400)

Artikelnummer 08396-056

Fremstillingsmetode:  
Strengpresset

Overflade:  
Grov og sandet, vertikalt  
struktureret

Farvelægning:  
Vekslede

Glansgrad:  
Mat

Kanter:  
Uregelmæssige

Fuger:  
Ujævne

Bagside:  
Vandrette riller

Fugning:  
StoColl FM-K (skefuge)



400 (kun format D)



410



425



435 (kun format D)



438 (kun format D)



450



465



470



480 (kun format D)



490

## Formater og kantløsninger

\* Ikke alle tilgængelige i alle farver

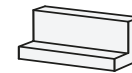
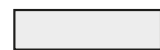

Format	Løbersten D	Hjørnevinkel D/G	Hjørnevinkel H*	Overligger D/G	Løbersten G*	Løbersten H*
Mål	240 x 71 x 14 mm	240/115 x 71 x 14 mm (WR)	240/115 x 35 x 14 mm (WR)	240 x 115/71 x 14 mm (SW) Andre formater på forespørgsel (max længde 300mm)	400 x 71 x 14 mm	400 x 35 x 14 mm
Stk. pr. m <sup>2</sup> /lbm inkl. fuge	ca. 48	ca. 12,5	ca. 21,3	ca. 4	ca. 29,2	ca. 51,6
Stk. pr. pakke	18	14	21		18	36
Pakker pr. palle	115	65	65		65	65
Mindste bestillingsmængde	1 palle (ca 43 m <sup>2</sup> )	1 pakke (ca 1,1 m)	1 pakke (ca 1 m)	500 stk. og 1000 m <sup>2</sup> samlet areal	1 palle (ca 40 m <sup>2</sup> )	1 palle (ca 45 m <sup>2</sup> )
Leveringstid**	ca. 16 uger	ca. 16 uger	ca. 16 uger	ca. 18 uger	ca. 16 uger	ca. 16 uger

\*\* Leveringstiden er afhængig af lagerbeholdning og produktionscyklus og kan i mange tilfælde være kortere.



## StoBrick Sanded 400\*

\* Fås kun i format D, læs mere på side 53

Detaljebillede  
(Synsafstand ca. 0,5 m)



### Tekniske værdier

Lysrefleksionsfaktor:  
5\*\*

Vandoptagelse:  
< 3,0 %

Leveringstid:  
Se side 32

Mindste bestillingsmængde:  
Se side 32

Fugning:  
StoColl FM-K (skefuge)

\*\* Godkendelse af lysrefleksions-  
faktor kræves



## StoBrick Sanded 410

Detaljebillede  
(Synsafstand ca. 0,5 m)



### Tekniske værdier

Lysrefleksionsfaktor:  
14

Vandoptagelse:  
< 3,0%

Leveringstid:  
Se side 32

Mindste bestillingsmængde:  
Se side 32

Fugning:  
StoColl FM-K (skefuge)



## StoBrick Sanded 425

Detaljebillede  
(Synsafstand ca. 0,5 m)



### Tekniske værdier

Lysrefleksionsfaktor:  
52

Vandoptagelse:  
< 3,0 %

Leveringstid:  
Se side 32

Mindste bestillingsmængde:  
Se side 32

Fugning:  
StoColl FM-K (skefuge)



## StoBrick Sanded 435\*

\* Fås kun i format D, læs mere på side 32

Detaljebillede  
(Synsafstand ca. 0,5 m)



### Tekniske værdier

Lysrefleksionsfaktor:  
30

Vandoptagelse:  
< 3,0 %

Leveringstid:  
Se side 32

Mindste bestillingsmængde:  
Se side 32

Fugning:  
StoColl FM-K (skefuge)



## StoBrick Sanded 438\*

\* Fås kun i format D, læs mere på side 32

Detaljebillede  
(Synsafstand ca. 0,5 m)



### Tekniske værdier

Lysrefleksionsfaktor:  
26

Vandoptagelse:  
< 3,0 %

Leveringstid:  
Se side 32

Mindste bestillingsmængde:  
Se side 32

Fugning:  
StoColl FM-K (skefuge)



## StoBrick Sanded 450

Detaljebillede  
(Synsafstand ca. 0,5 m)



### Tekniske værdier

Lysrefleksionsfaktor:  
22

Vandoptagelse:  
< 3,0 %

Leveringstid:  
Se side 32

Mindste bestillingsmængde:  
Se side 32

Fugning:  
StoColl FM-K (skefuge)



## StoBrick Sanded 465

Detaljebillede  
(Synsafstand ca. 0,5 m)



### Tekniske værdier

Lysrefleksionsfaktor:  
25

Vandoptagelse:  
< 3,0 %

Leveringstid:  
Se side 32

Mindste bestillingsmængde:  
Se side 32

Fugning:  
StoColl FM-K (skefuge)



## StoBrick Sanded 470

Detaljebillede  
(Synsafstand ca. 0,5 m)



### Tekniske værdier

Lysrefleksionsfaktor:  
13

Vandoptagelse:  
< 3,0%

Leveringstid:  
Se side 32

Mindste bestillingsmængde:  
Se side 32

Fugning:  
StoColl FM-K (skefuge)



## StoBrick Sanded 480\*

\* Fås kun i format D, læs mere på side 32

Detalgebillede  
(Synsafstand ca. 0,5 m)



### Tekniske værdier

Lysrefleksionsfaktor:  
g\*\*

Vandoptagelse:  
< 3,0%

Leveringstid:  
Se side 32

Mindste bestillingsmængde:  
Se side 32

Fugning:  
StoColl FM-K (skefuge)

\*\* Godkendelse af lysrefleksions-  
faktor kræves



## StoBrick Sanded 490

Detaljebillede  
(Synsafstand ca. 0,5 m)



### Tekniske værdier

Lysrefleksionsfaktor:  
6\*

Vandoptagelse:  
< 3,0%

Leveringstid:  
Se side 32

Mindste bestillingsmængde:  
Se side 32

Fugning:  
StoColl FM-K (skefuge)

\* Godkendelse af lysrefleksionsfaktor kræves







# StoBrick Porous (600)

Artikelnummer 08396-065

Fremstillingsmetode:  
Strengpresset

Overflade:  
Rillet og poret, vertikalt  
struktureret

Farvelægning:  
Vekslende

Glansgrad:  
Ret glansfuld

Kanter:  
Uregelmæssige

Fuger:  
Ujævne

Bagside:  
Vandrette riller

Fugning:  
StoColl FM-K (skefuge)



610



630



640



650



670

## Formater og kantløsninger

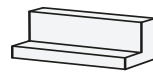

Format	Løbersten F	Hjørnevinkel B/F	Overligger B/F
Mål	240 x 52 x 14 mm	240/115 x 52 x 14 mm (WR)	240 x 115/52 x 14 mm (SW)
Stk. pr. m <sup>2</sup> /lbm inkl. fuge	ca. 64	ca. 16,1	ca. 4
Stk. pr. pakke	18	14	
Pakker pr. palle	115	65	
Mindste bestillingsmængde	1 palle (ca 32 m <sup>2</sup> )	1 pakke (ca 0,9 m)	500 stk. og 1000 m <sup>2</sup> samlet areal
Leveringstid	ca. 16 uger	ca. 16 uger	ca. 18 uger

Leveringstiden er afhængig af lagerbeholdning og produktionscyklus og kan i mange tilfælde være kortere.



## StoBrick Porous 610

Detaljebillede  
(Synsafstand ca. 0,5 m)



### Tekniske værdier

Lysrefleksionsfaktor:  
9\*

Vandoptagelse:  
< 6,0%

Leveringstid:  
Se side 44

Mindste bestillingsmængde:  
Se side 44

Fugning:  
StoColl FM-K (skefuge)

\* Godkendelse af lysrefleksions-  
faktor kræves



## StoBrick Porous 630

Detalgebillede  
(Synsafstand ca. 0,5 m)



### Tekniske værdier

Lysrefleksionsfaktor:  
16

Vandoptagelse:  
< 3,0%

Leveringstid:  
Se side 44

Mindste bestillingsmængde:  
Se side 44

Fugning:  
StoColl FM-K (skefuge)



## StoBrick Porous 640

Detaljbillede  
(Synsafstand ca. 0,5 m)



### Tekniske værdier

Lysrefleksionsfaktor:  
30

Vandoptagelse:  
< 3,0%

Leveringstid:  
Se side 44

Mindste bestillingsmængde:  
Se side 44

Fugning:  
StoColl FM-K (skefuge)



## StoBrick Porous 650

Detalgebillede  
(Synsafstand ca. 0,5 m)



### Tekniske værdier

Lysrefleksionsfaktor:  
22

Vandoptagelse:  
< 3,0%

Leveringstid:  
Se side 44

Mindste bestillingsmængde:  
Se side 44

Fugning:  
StoColl FM-K (skefuge)



## StoBrick Porous 670

Detaljbillede  
(Synsafstand ca. 0,5 m)

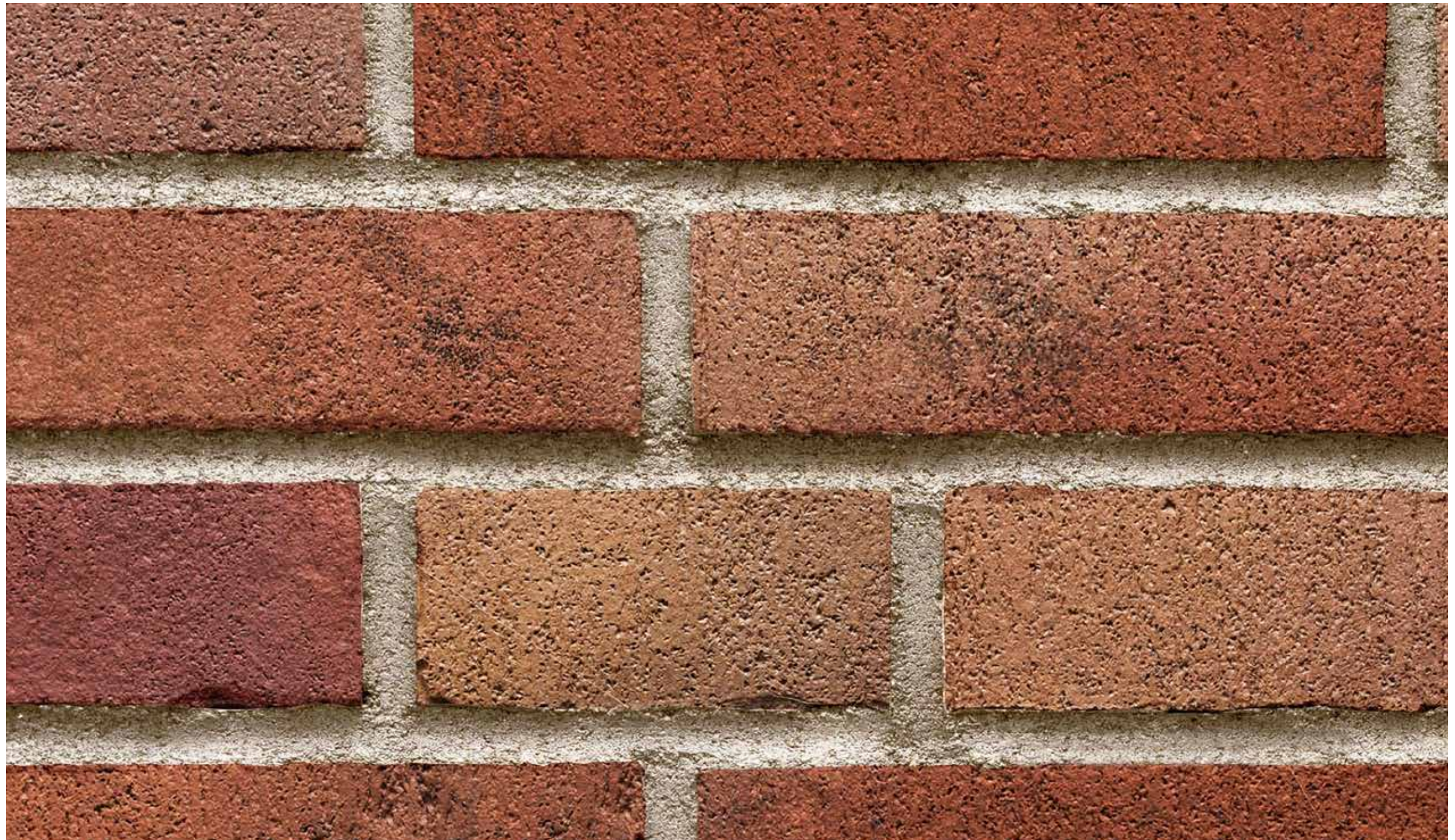

### Tekniske værdier

Lysrefleksionsfaktor:  
12

Vandoptagelse:  
< 3,0%

Leveringstid:  
Se side 44

Mindste bestillingsmængde:  
Se side 44

Fugning:  
StoColl FM-K (skefuge)



# StoBrick Scarred (800)

Artikelnummer: 08396-066

Fremstillingsmetode:  
Strengpresset

Overflade:  
Grov, rillestruktur

Farvelægning:  
Vekslede

Glansgrad:  
Mat

Kanter:  
Uregelmæssige

Fuger:  
Ujævne

Bagside  
Vandrette riller

Fugning:  
StoColl FM-K (skefuge)



810



830



840



850



870



880

## Formater og kantløsninger

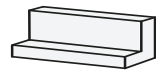

Format	Løbersten D	Hjørnevinkel D/G	Overligger D/G
Mål	240 x 71 x 14 mm	240/115 x 71 x 14 mm (WR)	240 x 115/71 x 14 mm (SW)
Stk. pr. m <sup>2</sup> /lbm inkl. fuge	ca. 48	ca. 12,5	ca. 4
Stk. pr. pakke	18	14	-
Pakker pr. palle	115	65	-
Mindste bestillingsmængde	1 palle (ca 43 m <sup>2</sup> )	1 pakke (ca 1,1 m)	500 stk. og 1000 m <sup>2</sup> samlet areal
Leveringstid	ca. 16 uger	ca. 16 uger	ca. 18 uger

Leveringstiden er afhængig af lagerbeholdning og produktionscyklus og kan i mange tilfælde være kortere.



## StoBrick Scarred 810

Detaljebillede  
(Synsafstand ca. 0,5 m)



### Tekniske værdier

Lysrefleksionsfaktor:  
6\*

Vandoptagelse:  
< 6,0 %

Leveringstid:  
Se side 50

Mindste bestillingsmængde:  
Se side 50

Fugning:  
StoColl FM-K (skefuge)

\* Godkendelse af lysrefleksions-  
faktor kræves



## StoBrick Scarred 830

Detaljebillede  
(Synsafstand ca. 0,5 m)



### Tekniske værdier

Lysrefleksionsfaktor:  
10

Vandoptagelse:  
< 3,0 %

Leveringstid:  
Se side 50

Mindste bestillingsmængde:  
Se side 50

Fugning:  
StoColl FM-K (skefuge)



## StoBrick Scarred 840

Detaljebillede  
(Synsafstand ca. 0,5 m)



### Tekniske værdier

Lysrefleksionsfaktor:  
32

Vandoptagelse:  
< 3,0 %

Leveringstid:  
Se side 50

Mindste bestillingsmængde:  
Se side 50

Fugning:  
StoColl FM-K (skefuge)



## StoBrick Scarred 850

Detaljebillede  
(Synsafstand ca. 0,5 m)



### Tekniske værdier

Lysrefleksionsfaktor:  
21

Vandoptagelse:  
< 3,0 %

Leveringstid:  
Se side 50

Mindste bestillingsmængde:  
Se side 50

Fugning:  
StoColl FM-K (skefuge)



## StoBrick Scarred 870

Detaljbillede  
(Synsafstand ca. 0,5 m)



### Tekniske værdier

Lysrefleksionsfaktor:  
16

Vandoptagelse:  
< 3,0 %

Leveringstid:  
Se side 50

Mindste bestillingsmængde:  
Se side 50

Fugning:  
StoColl FM-K (skefuge)



## StoBrick Scarred 880

Detaljebillede  
(Synsafstand ca. 0,5 m)



### Tekniske værdier

Lysrefleksionsfaktor:  
11

Vandoptagelse:  
< 3,0 %

Leveringstid:  
Se side 50

Mindste bestillingsmængde:  
Se side 50

Fugning:  
StoColl FM-K (skefuge)







# StoBrick Brushed (1500)

Artikelnummer 08396-072 (tidligere 08396-057)

Fremstillingsmetode:  
Vådstrøget, blødstrøget

Overflade:  
Grov, vertikalt struktureret

Farvelægning:  
Vekslende

Glansgrad:  
Mat

Kanter:  
Uregelmæssige, ophøjet  
skarp kant

Fuger:  
Ujævne

Bagside:  
Savet bagside

Fugning:  
StoColl FM-K (skefuge)



1500



1510



1520



1530



1540



1543



1547



1555



1557



1558



1560



1570



1572



1580



1595

## Formater og kantløsninger

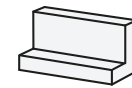

Format	Løbersten E	Kop E	Dobbelt kop E	Overligger E	Hjørnevinkel E
Mål	228 x 54 x 25 mm	108 x 54 x 25 mm (EK)	228 (2x108) x 54 x 25 mm (DK)	228 x 108/54 x 25 mm (SW)	228/108 x 54 x 25 mm (WR)
Stk. pr. m <sup>2</sup> /lbm inkl. fuger	ca. 63	ca. 126	ca. 63	ca. 4	ca. 15
Stk. pr. palle	280/320 afhængig af produktionsmetode	780	280	120	252
Mindste bestillingsmængde	Info på respektive stens side	Info på respektive stens side	Info på respektive stens side	Info på respektive stens side	Info på respektive stens side
Leveringstid	ca. 25 uger	ca. 25 uger	ca. 25 uger	ca. 25 uger	ca. 25 uger



## StoBrick Brushed 1500

Detaljebillede  
(Synsafstand ca. 0,5 m)



### Tekniske værdier

Lysrefleksionsfaktor:  
8\*

Vandoptagelse:  
12%

Leveringstid:  
Se side 58

Mindste bestillingsmængde:  
5000 stk.

Fugning:  
StoColl FM-K (skefuge)

\* Godkendelse af lysrefleksions-  
faktor kræves



## StoBrick Brushed 1510

Detalgebillede  
(Synsafstand ca. 0,5 m)



### Tekniske værdier

Lysrefleksionsfaktor:  
26

Vandoptagelse:  
17%

Leveringstid:  
Se side 58

Mindste bestillingsmængde:  
5000 stk.

Fugning:  
StoColl FM-K (skefuge)



## StoBrick Brushed 1520

Detaljebillede  
(Synsafstand ca. 0,5 m)



### Tekniske værdier

Lysrefleksionsfaktor:  
23

Vandoptagelse:  
15%

Leveringstid:  
Se side 58

Mindste bestillingsmængde:  
5000 stk.

Fugning:  
StoColl FM-K (skefuge)



## StoBrick Brushed 1530

Detaljebillede  
(Synsafstand ca. 0,5 m)



### Tekniske værdier

Lysrefleksionsfaktor:  
28

Vandoptagelse:  
17%

Leveringstid:  
Se side 58

Mindste bestillingsmængde:  
60 000 stk.

Fugning:  
StoColl FM-K (skefuge)



## StoBrick Brushed 1540

Detaljebillede  
(Synsafstand ca. 0,5 m)



### Tekniske værdier

Lysrefleksionsfaktor:  
39

Vandoptagelse:  
17%

Leveringstid:  
Se side 58

Mindste bestillingsmængde:  
5000 stk.

Fugning:  
StoColl FM-K (skefuge)



## StoBrick Brushed 1543

Detaljebillede

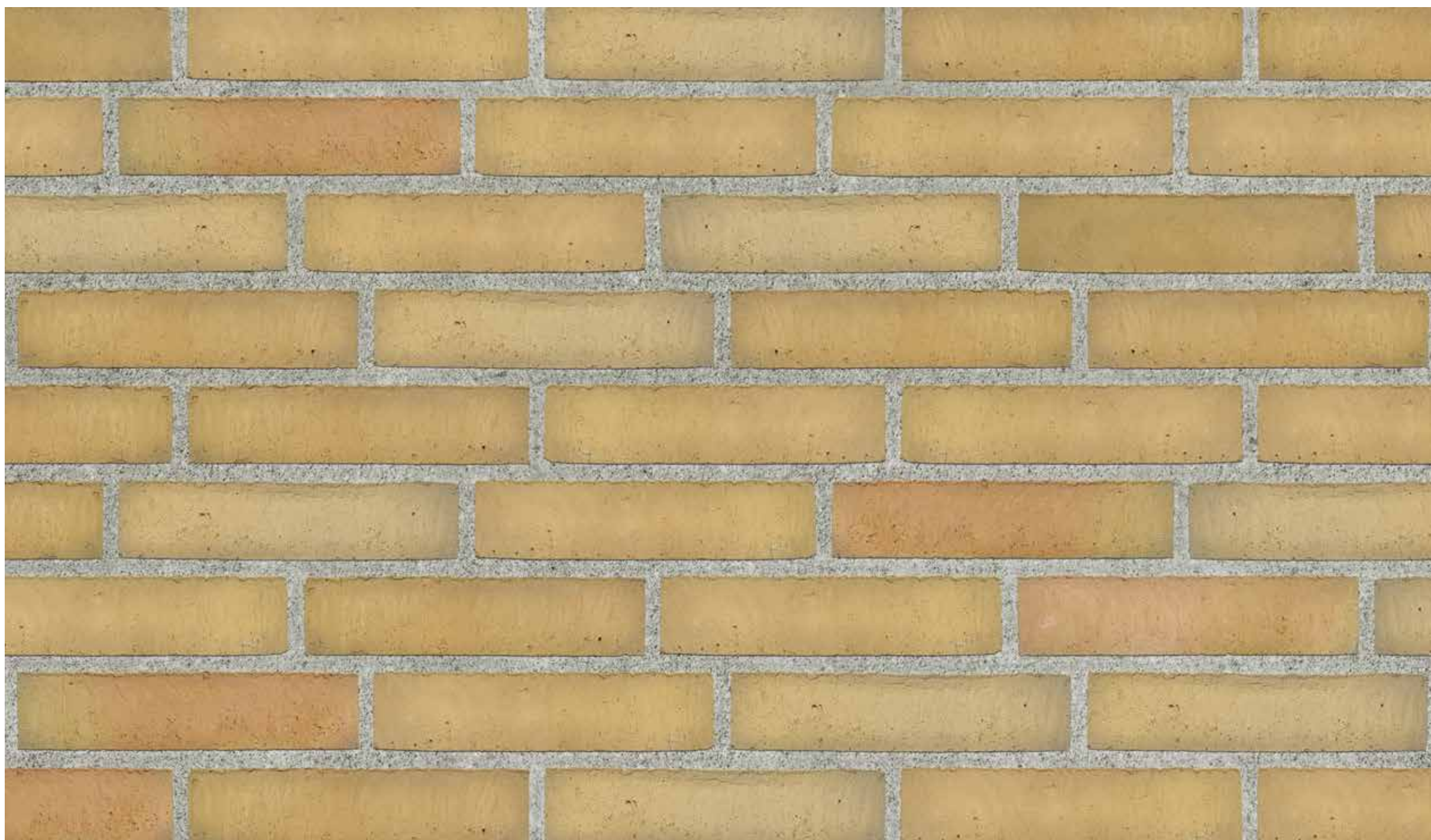

### Tekniske værdier

Lysrefleksionsfaktor:  
35

Vandoptagelse:  
15%

Leveringstid:  
Se side 58

Mindste bestillingsmængde:  
60 000 stk.

Fugning:  
StoColl FM-K (skefuge)



## StoBrick Brushed 1547

Detaljebillede

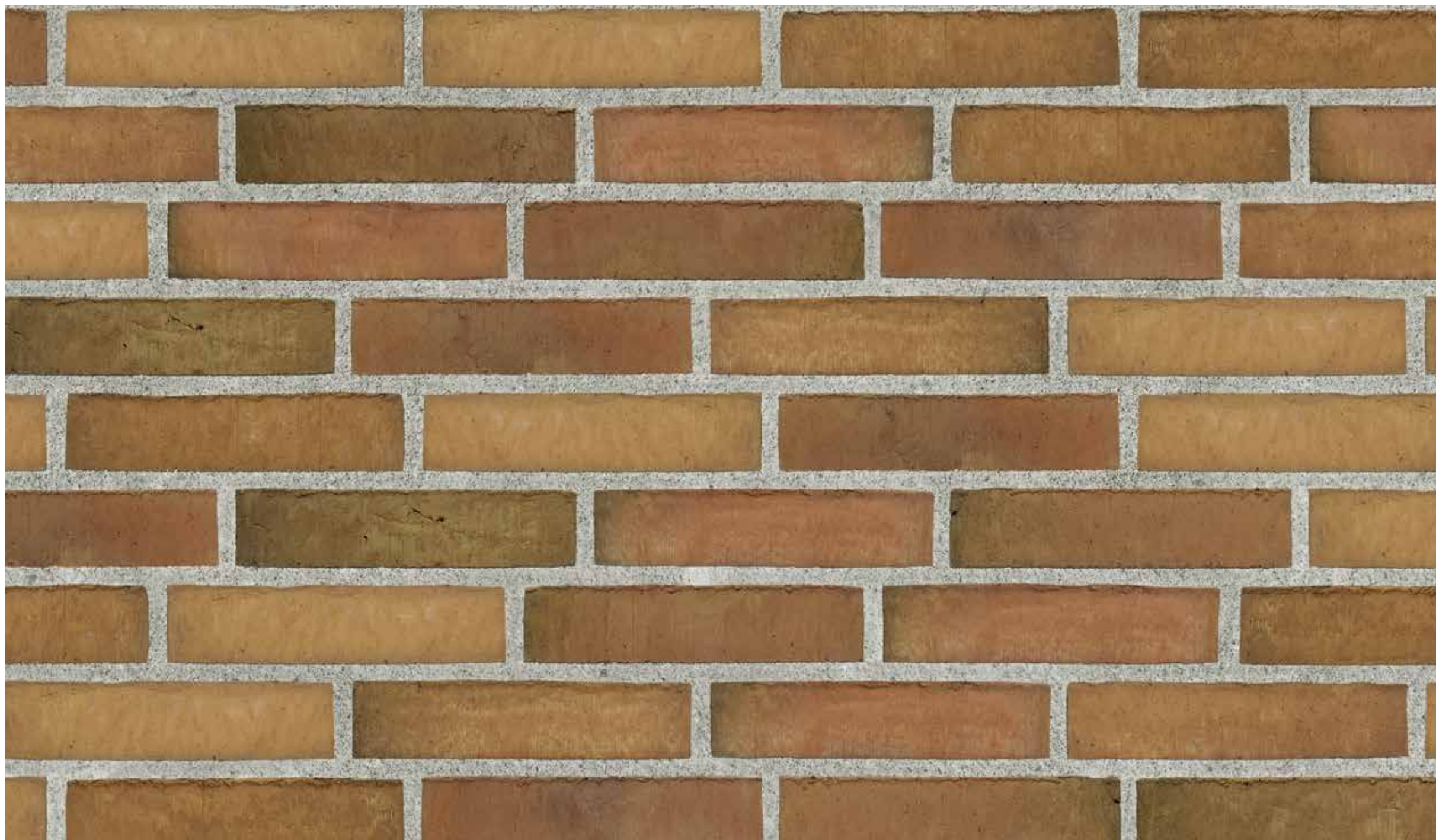

### Tekniske værdier

Lysrefleksionsfaktor:  
18

Vandoptagelse:  
15%

Leveringstid:  
Se side 58

Mindste bestillingsmængde:  
60 000 stk.

Fugning:  
StoColl FM-K (skefuge)



## StoBrick Brushed 1555

Detaljebillede



### Tekniske værdier

Lysrefleksionsfaktor:  
22

Vandoptagelse:  
15%

Leveringstid:  
Se side 58

Mindste bestillingsmængde:  
5000 stk.

Fugning:  
StoColl FM-K (skefuge)



## StoBrick Brushed 1557

Detalgebillede

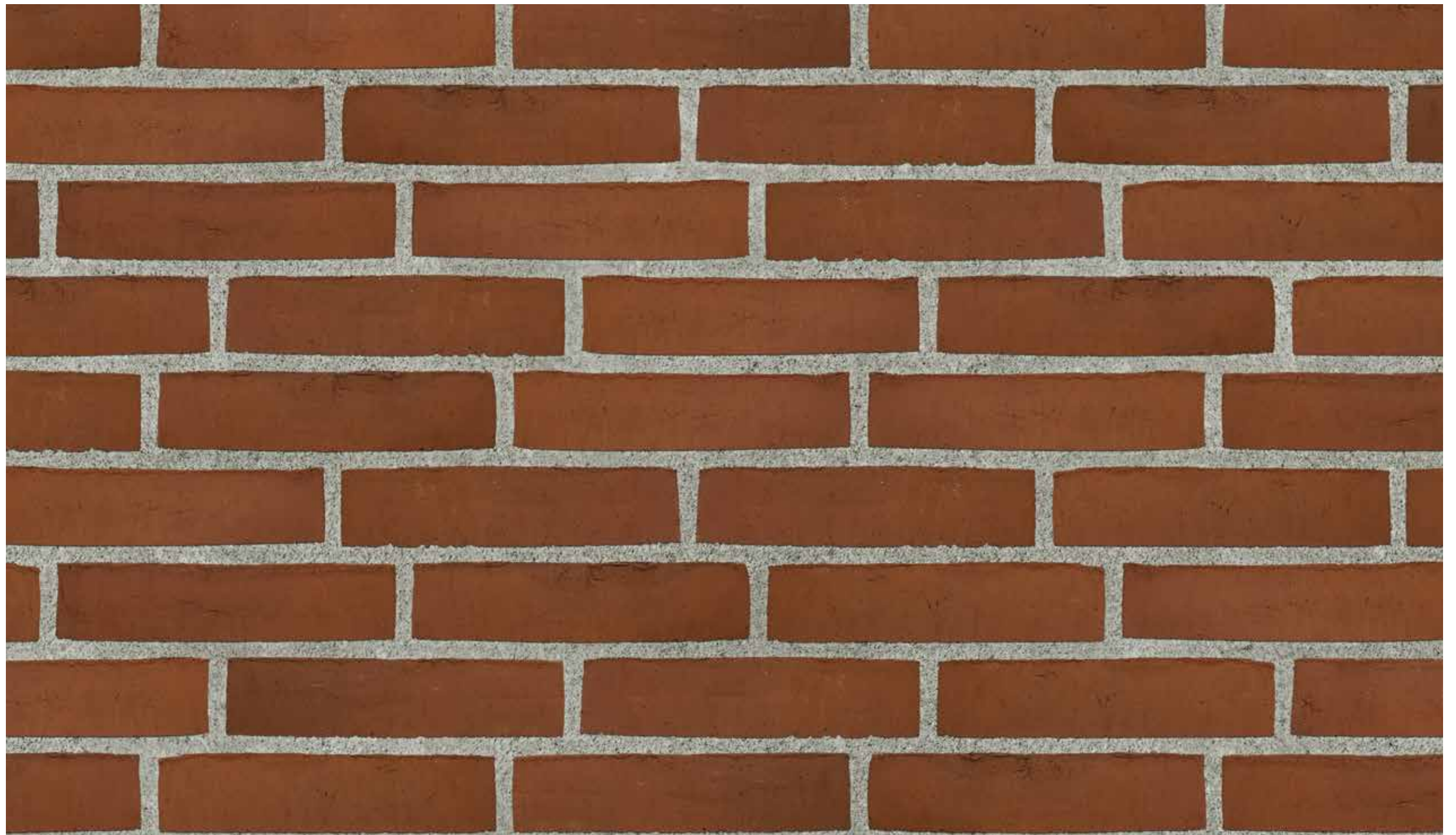

### Tekniske værdier

Lysrefleksionsfaktor:  
15

Vandoptagelse:  
12%

Leveringstid:  
Se side 58

Mindste bestillingsmængde:  
5000 stk.

Fugning:  
StoColl FM-K (skefuge)



## StoBrick Brushed 1558

Detalgebillede

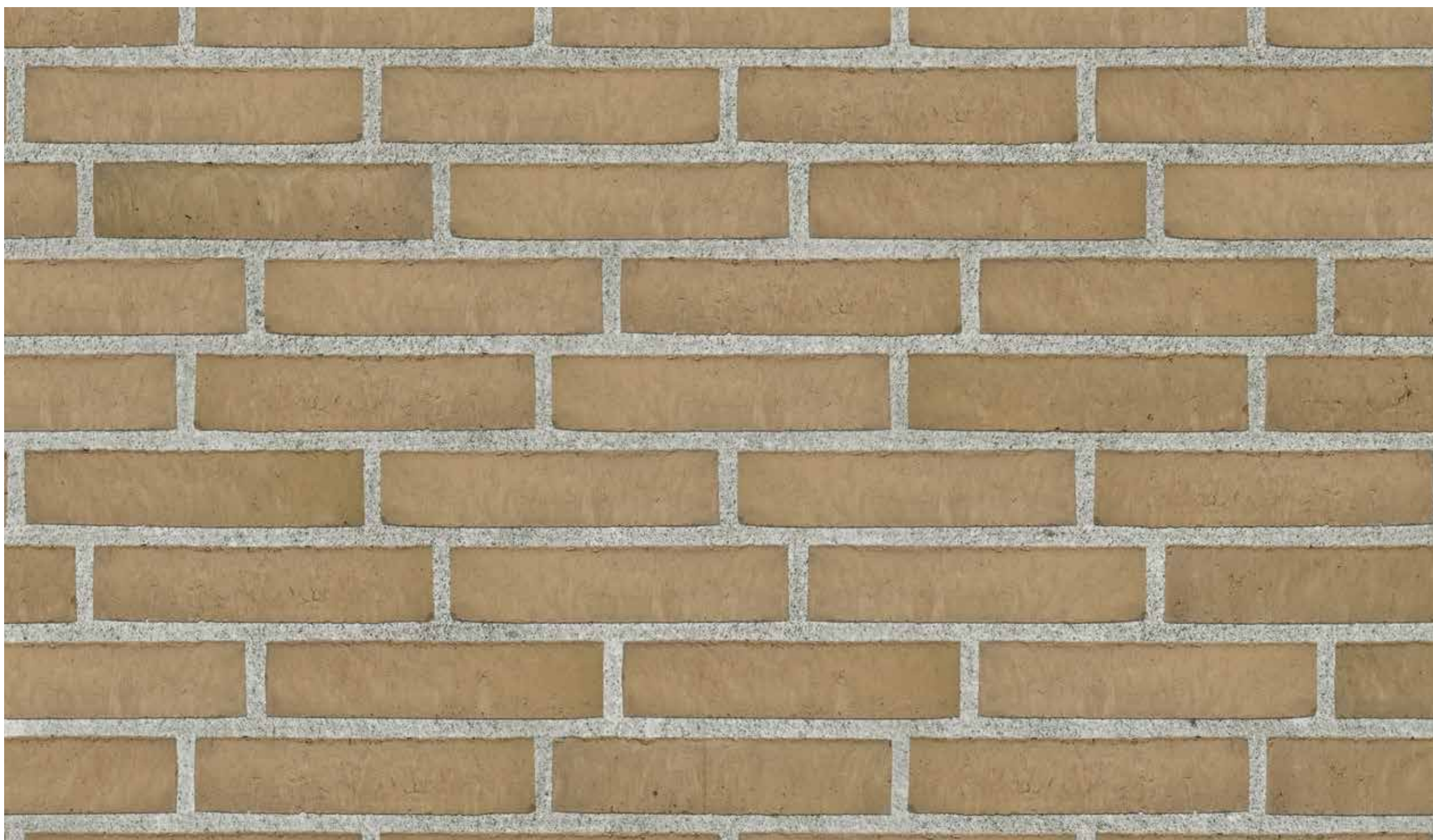

### Tekniske værdier

Lysrefleksionsfaktor:  
15

Vandoptagelse:  
15%

Leveringstid:  
Se side 58

Mindste bestillingsmængde:  
5000 stk.

Fugning:  
StoColl FM-K (skefuge)



## StoBrick Brushed 1560

Detaljebillede  
(Synsafstand ca. 0,5 m)

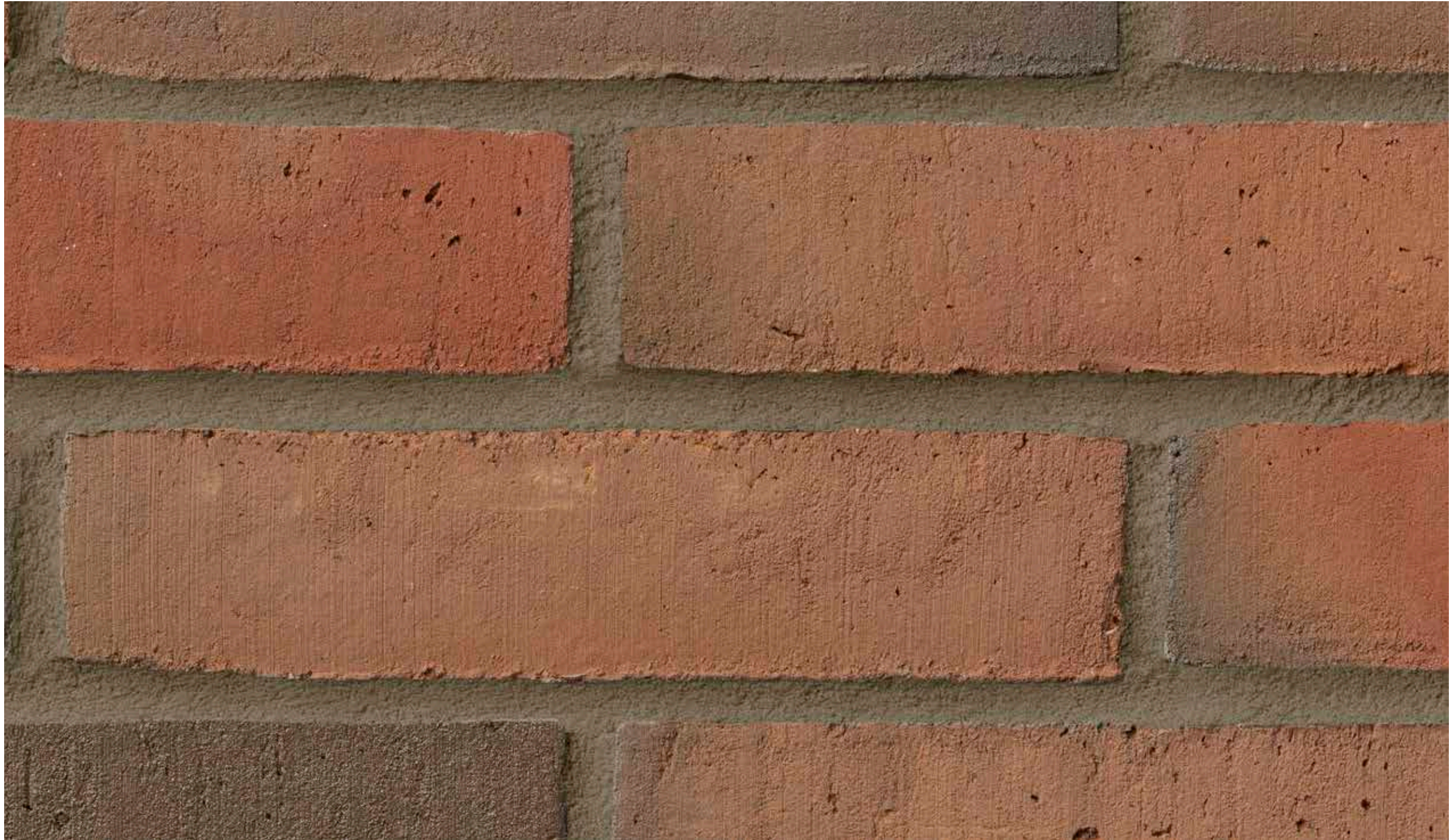

### Tekniske værdier

Lysrefleksionsfaktor:  
15

Vandoptagelse:  
12%

Leveringstid:  
Se side 58

Mindste bestillingsmængde:  
60 000 stk.

Fugning:  
StoColl FM-K (skefuge)



## StoBrick Brushed 1570

Detaljebillede  
(Synsafstand ca. 0,5 m)



### Tekniske værdier

Lysrefleksionsfaktor:  
15

Vandoptagelse:  
12%

Leveringstid:  
Se side 58

Mindste bestillingsmængde:  
5000 stk.

Fugning:  
StoColl FM-K (skefuge)



## StoBrick Brushed 1572

Detaljebillede

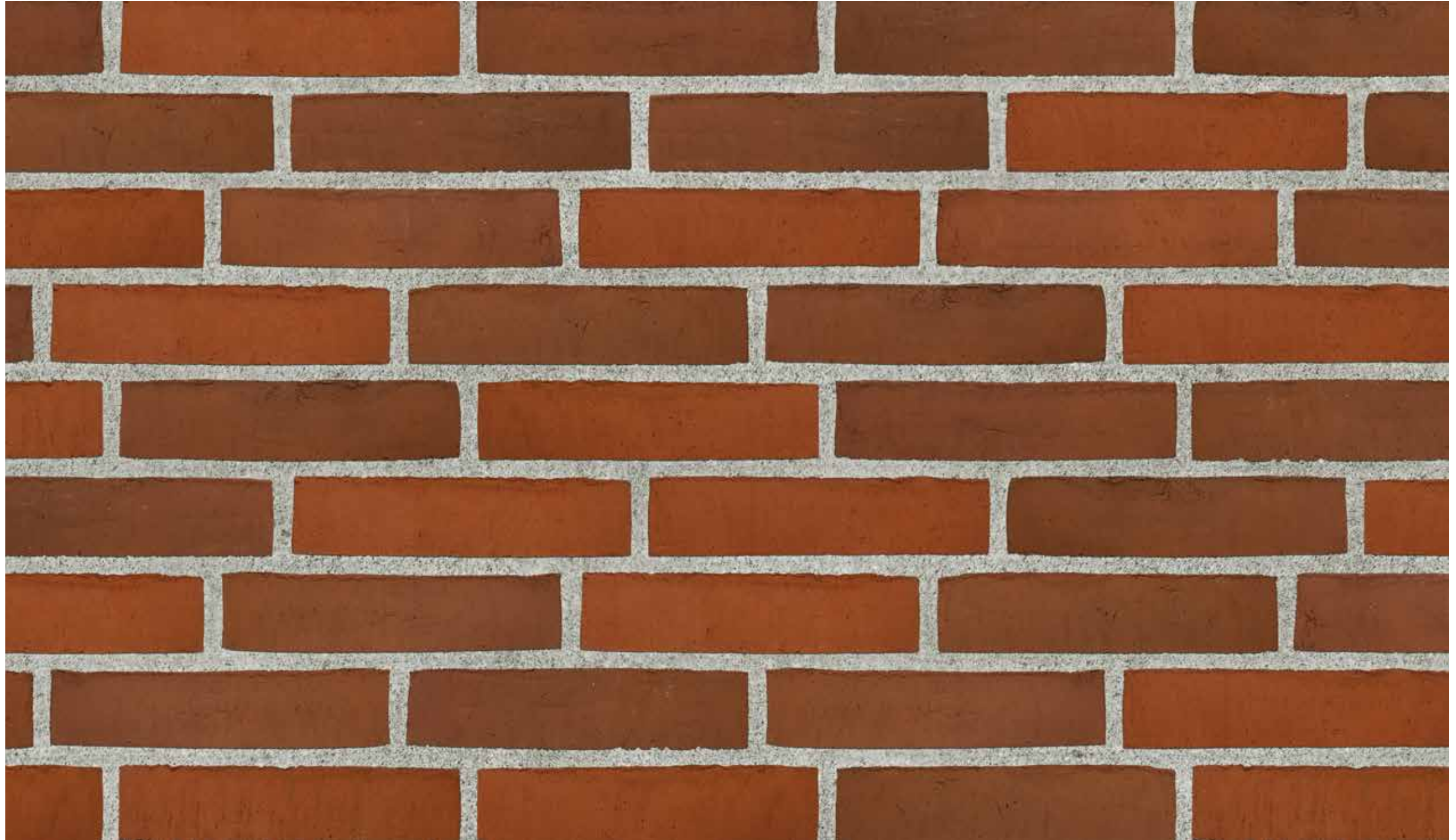

### Tekniske værdier

Lysrefleksionsfaktor:  
10

Vandoptagelse:  
12%

Leveringstid:  
Se side 58

Mindste bestillingsmængde:  
5000 stk.

Fugning:  
StoColl FM-K (skefuge)



## StoBrick Brushed 1580

Detaljebillede  
(Synsafstand ca. 0,5 m)



### Tekniske værdier

Lysrefleksionsfaktor:  
9\*

Vandoptagelse:  
12%

Leveringstid:  
Se side 58

Mindste bestillingsmængde:  
5000 stk.

Fugning:  
StoColl FM-K (skefuge)

\* Godkendelse af lysrefleksions-  
faktor kræves



## StoBrick Brushed 1595

Detaljebillede



### Tekniske værdier

Lysrefleksionsfaktor:  
18

Vandoptagelse:  
15%

Leveringstid:  
Se side 58

Mindste bestillingsmængde:  
5000 stk.

Fugning:  
StoColl FM-K (skefuge)







## Fugefarver



**Beige white**  
StoColl FM-K 00899-030



**Grey white**  
StoColl FM-K 00899-029



**Natural white**  
StoColl FM-K 00899-031



**Silver grey**  
StoColl FM-K 00899-027  
StoColl FM-S 00899-051



**Grey**  
StoColl FM-K 00899-025  
StoColl FM-S 00899-054



**Dark grey**  
StoColl FM-K 00899-026  
StoColl FM-S 00899-055



**Anthracite**  
StoColl FM-K 00899-028  
StoColl FM-S 00899-056



**Sandbeige**  
StoColl FM-K 00899-032

Andre kulører fås ved forespørgsel.

## Dilatationsfuger



**OTTOSEAL S70 Grey white**  
K-Grey white 01817-005

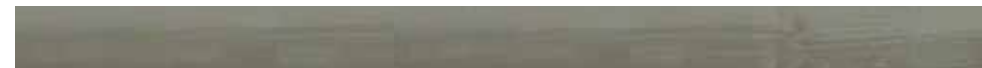

**OTTOSEAL S70 Grey**  
K-Grey 01817-004  
S-Grey 01817-008



**OTTOSEAL S70 Dark grey**  
K-Dark grey 01817-006  
S-Dark grey 01817-009



**OTTOSEAL S70 Anthracite**  
K-Anthracite 01817-007  
S-Anthracite 01817-010



# Julemosen

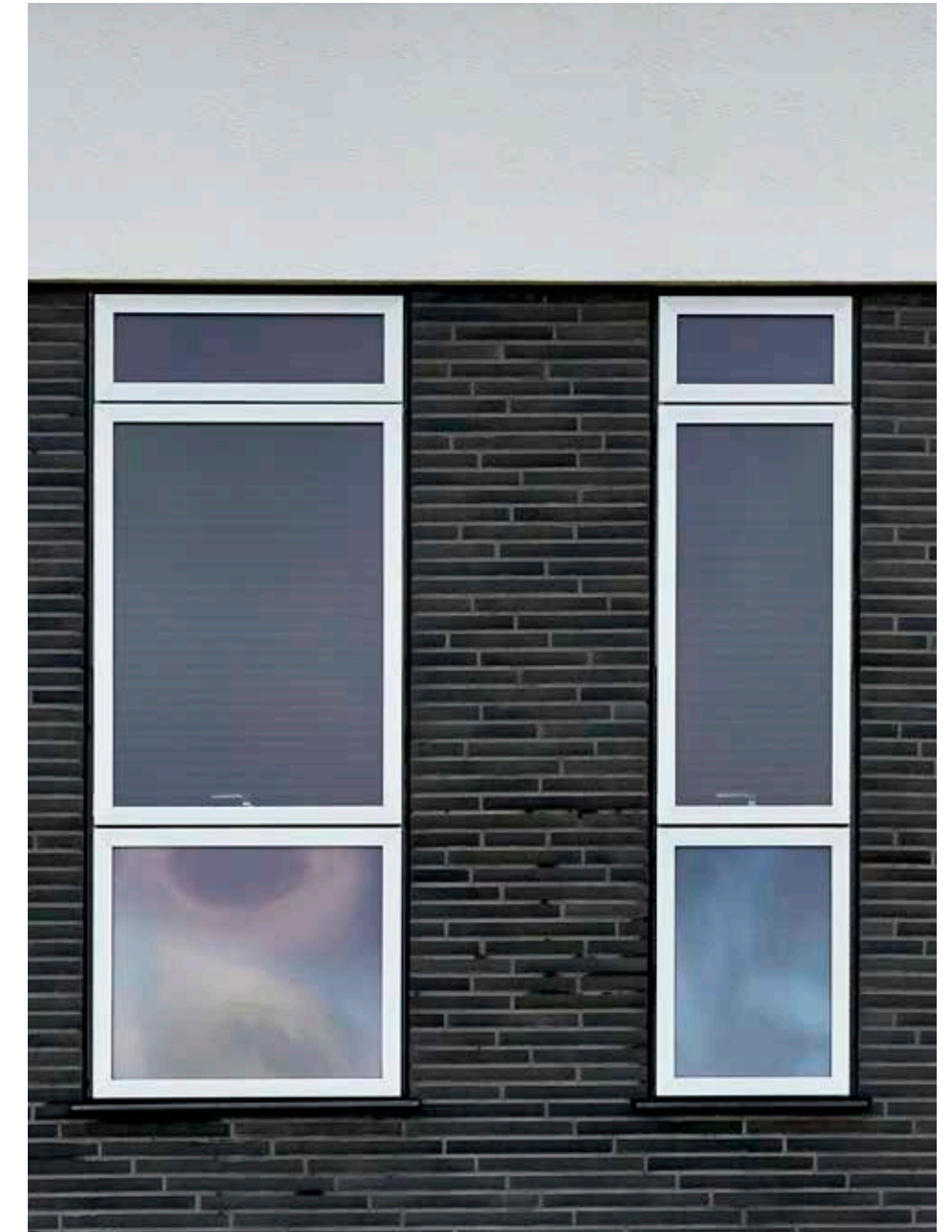

**Type: Boliger, nybyg**

System: StoTherm Mineral, StoBrick Glazed 392, StoLotusan

Opført: 2017

Arkitekt: TNT Arkitekter

Entreprenør: EIP ApS

Adresse: Julemosevænge 3540 Lynge, Danmark



# Rødovre Boligforening

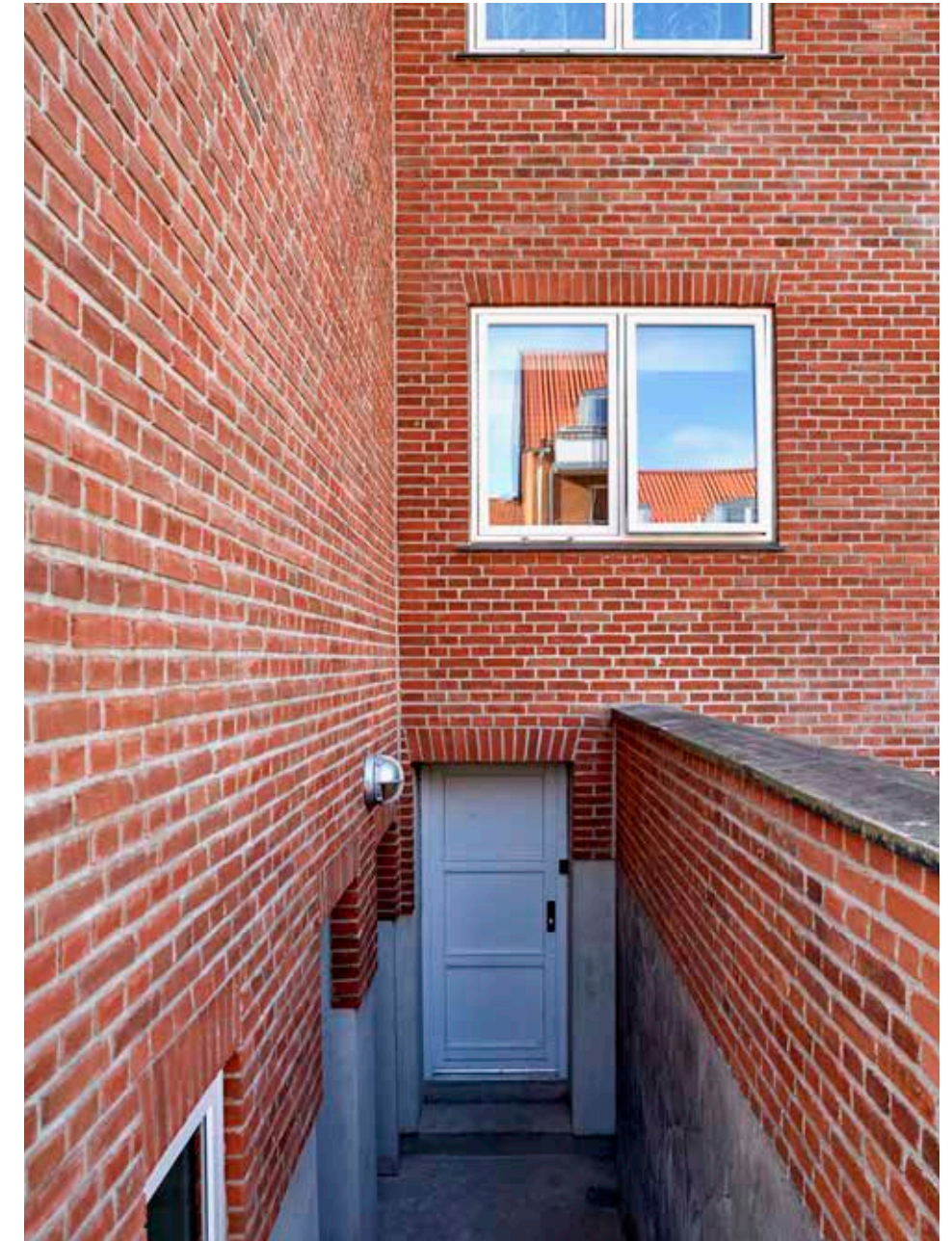

**Type: Boliger, renovering**

System: StoTherm Mineral med StoBrick Brushed 1572

Opført: 2016

Arkitekt: Pålsson Arkitekter A/S

Entreprenør: Enemærke og Petersen

Adresse: Birkmosevej, 2610 Rødovre, Danmark



# KØH

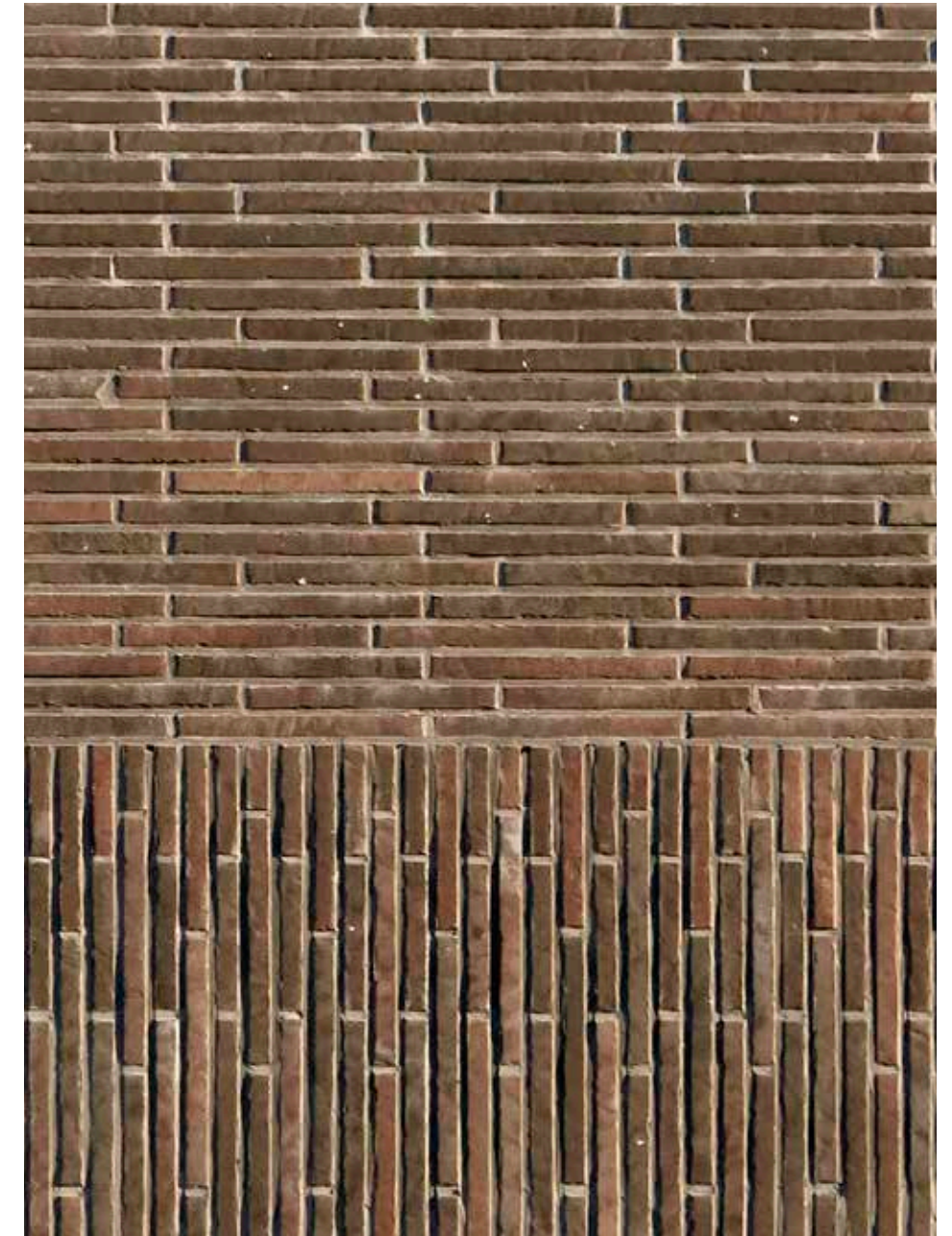
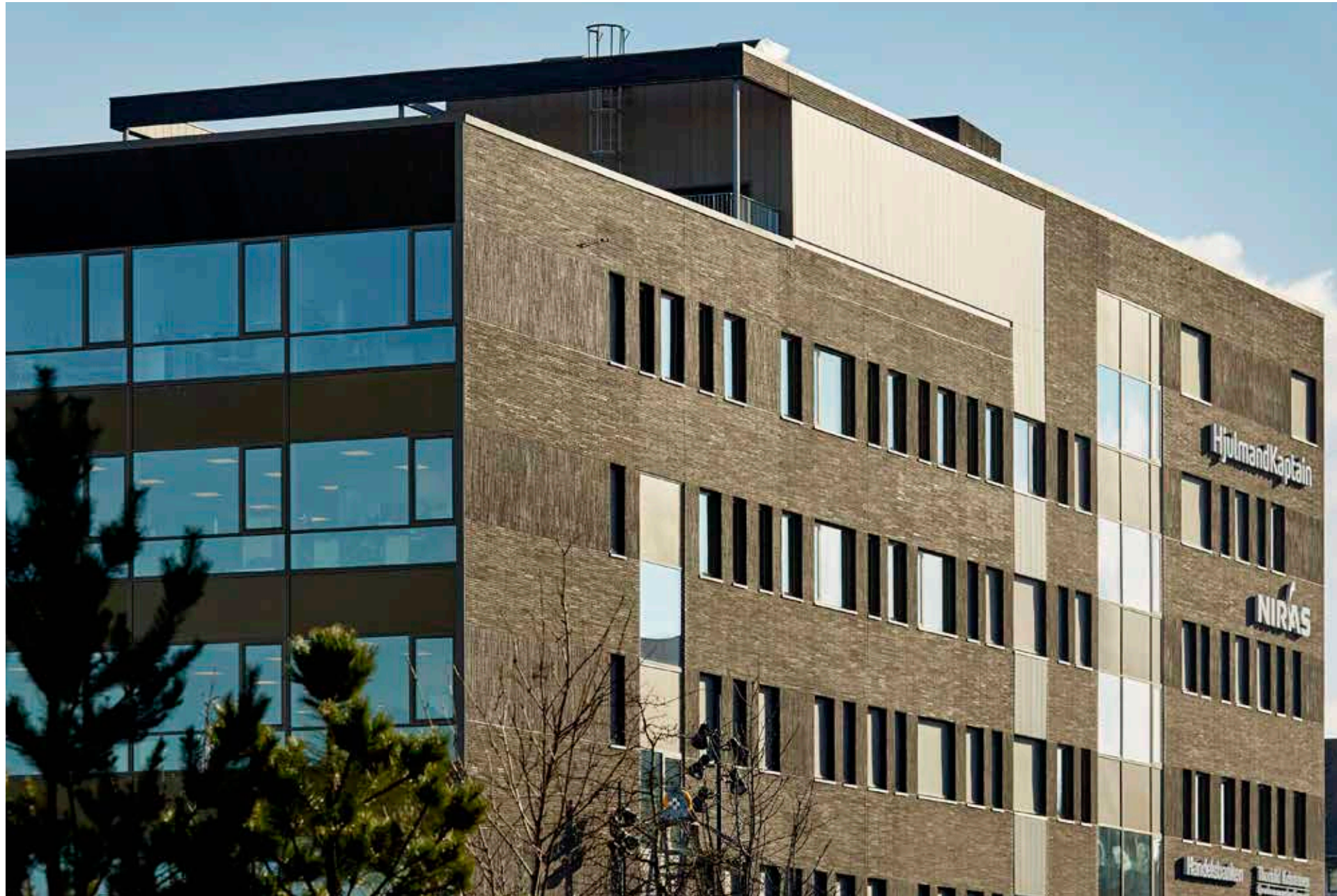

**Type: Kontorbygning, Nybyg**

System: StoTherm Mineral med StoBrick Sanded 490

Opført: 2016

Arkitekt: Friis & Moltke Arkitekter A/S

Entreprenør: Carl Nielsen Facadepuds Aps

Adresse: Østre Havnegade 14, 9000 Aalborg, Danmark



# Rødtjørnen

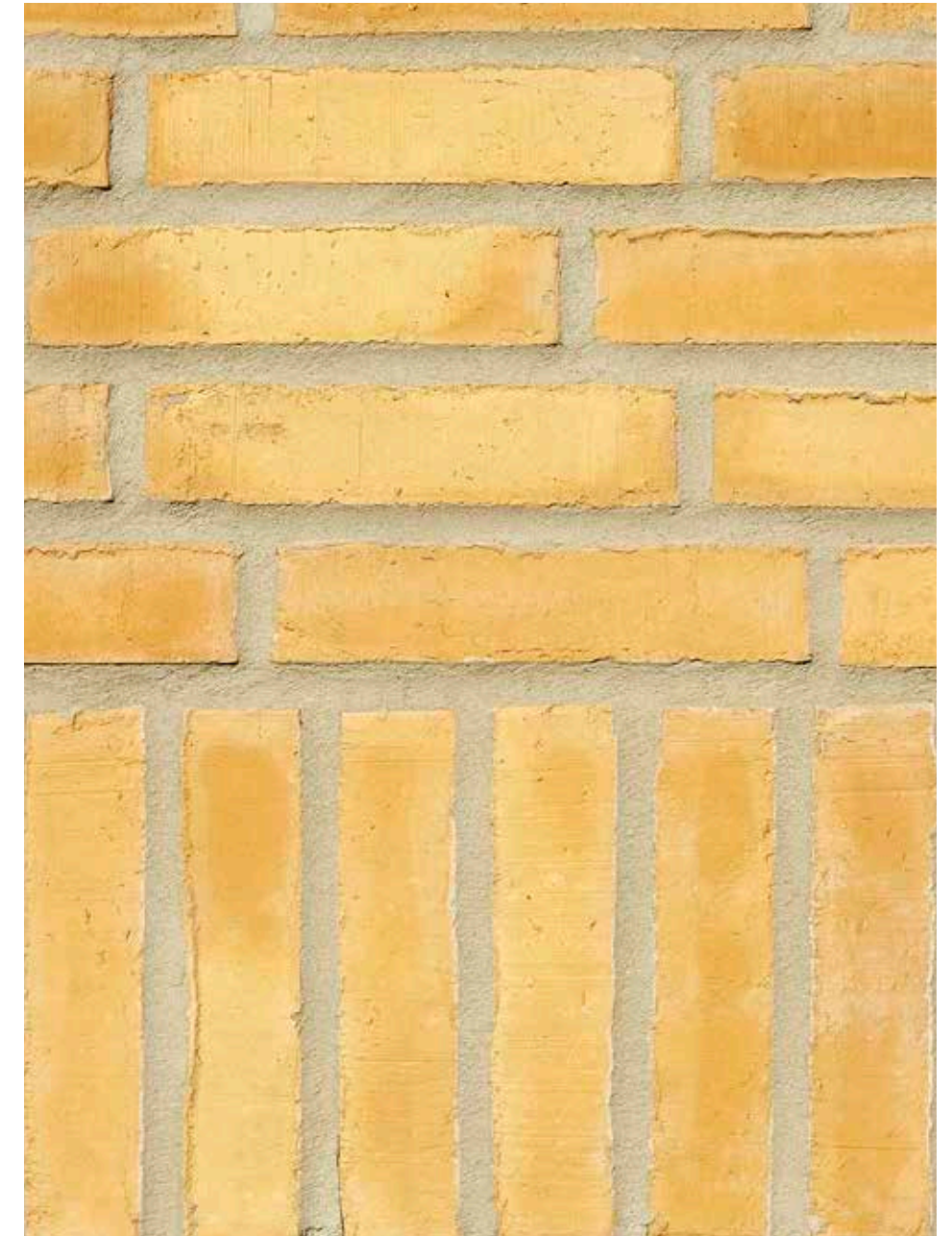

**Type: Boliger, gavlreovering**

System: StoTherm Mineral, StoBrick Brushed 1540

Opført: 2017

Arkitekt: Promana Bygningsrådgivning A/S

Entreprenør: Øens Murerfirma A/S

Adresse: Rødtjørnen 12, 2791 Dragør, Denmark



**Sto Danmark A/S**

Avedøreholmen 48  
2650 Hvidovre  
Telefon +45 702 70143  
www.sto.dk

**Sto Scandinavia AB**

Box 1041  
581 10 Linköping  
Telefon +46 13 37 71 00  
kundkontakt@sto.se  
www.sto.se

**Sto Finexter Oy**

Mestarintie 9  
01730 Vantaa  
Telefon +358 201 104 728  
www.sto.fi

**Sto Norge AS**

Waldemar Thranes gate 98B  
0175 Oslo  
Telefon +47 6681 3500  
www.sto.no