

# RIOpanel

katalog

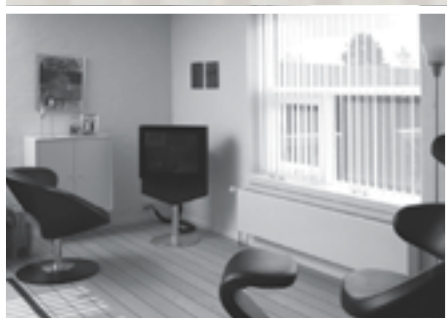

# RIOpanel

# INDHOLDSFORTEGNELSE

<b>RIOpanel Standard</b>	
Generel information .....	3-4
Tekniske data .....	5-6
<b>RIOpanel Compact</b>	
Generel information .....	7-8
Tekniske data .....	9-10
<b>RIOpanel LK</b>	
Generel information .....	11-12
Tekniske data .....	13-14
<b>RIOpanel ETS/DS ventilsystem</b>	
Generel information .....	15-16
Tekniske data .....	17-18
<b>RIOpanel Plan</b>	
Generel information .....	19-20
Tekniske data .....	21-22
<b>RIOpanel Plan Vertical</b>	
Generel information .....	23-24
Tekniske data .....	25-26
<b>RIOpanel Seriel</b>	
Generel information .....	27-28
Tekniske data .....	29-30
<b>RIOpanel Integral</b>	
Generel information .....	31-32
Tekniske data .....	33-34
<b>RIOpanel Seriel Integral</b>	
Generel information .....	35-36
Tekniske data .....	37-38
<b>Inspiration.....</b>	39
<b>Ribe Jernindustri historie / kontakt .....</b>	se bagsiden



RIOpanel



# Generel information

## RIOpanel Standard



# RIOpanel Standard

RIOpanel Standard er solide profilerede panelradiatorer med et markant udseende. Den gode kvalitet og det tidløse og stilrene design har været grundlaget for RIOpanels store succes igennem mange år og i mange lande over hele Europa.

Radiatorens universelle anvendelsesmulighed gør det muligt at indpasse den i ethvert byggeri.

RIOpanel Standard indgår i vores såkaldte Kvik-program med mange typer og størrelser, hvorved der garanteres levering fra dag til dag.

RIOpanel Standard fås med andre tilslutnings- og anboringsvarianter end 1/2" ABCD, ligesom RIOpanel Standard fås med indbygget ventil. Efter ønske kan RIOpanel Standard også leveres i vinklet eller buet udførelse.

RIOpanel Standard leveres hvidmalet, men kan på bestilling også leveres i individuelle farver.

Der er 10 års reklamationsret på fabrikations- og materialefejl - under forudsætning af korrekt montage.





## RIOpanel Standard - P/PK udsnit

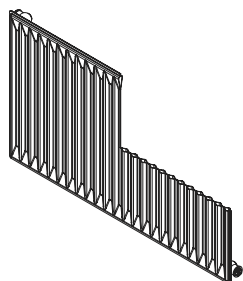

1P/10 udsnit,  
set forfra

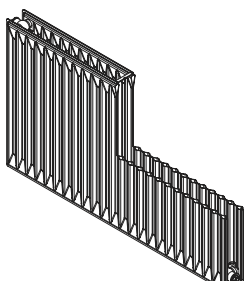

2P/20 udsnit,  
set forfra

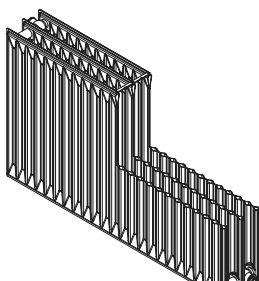

3P/30 udsnit,  
set forfra

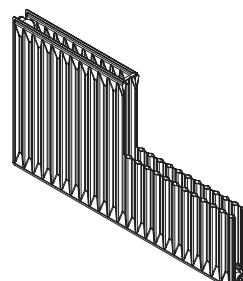

2PSL/70 udsnit,  
set forfra

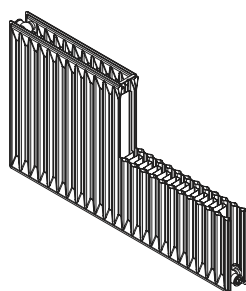

PKP/21 udsnit,  
set forfra

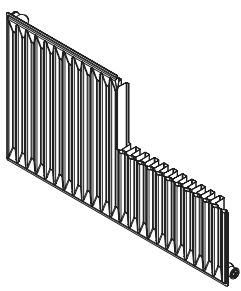

1PK/11 udsnit,  
set forfra

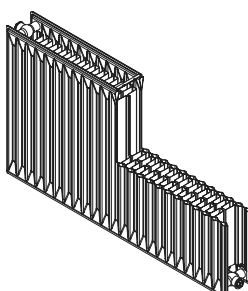

2PK/22 udsnit,  
set forfra

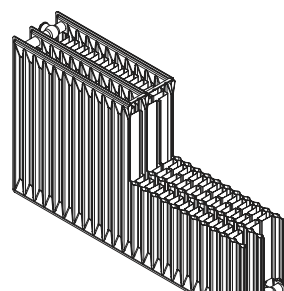

3PK/33 udsnit,  
set forfra

## RIOpanel Standard - højde, længde og profil

### Højde og længde

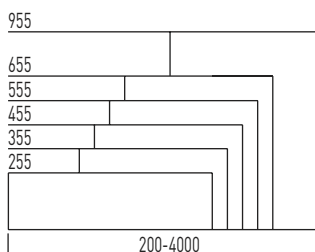

1P/10,  
profil



2P/20,  
profil

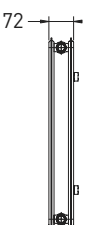

3P/30,  
profil

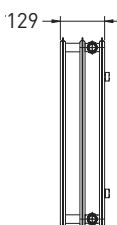

2PSL/70,  
profil

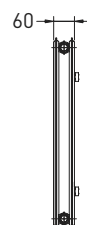

PKP/21,  
profil

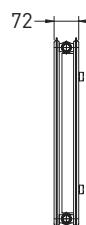

1PK/11,  
profil

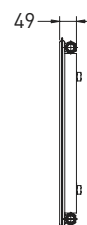

2PK/22,  
profil

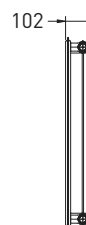

3PK/33,  
profil



**Længde** 200-4000 mm, med spring på 100 mm  
Længde = nom. lgd. (mm) ÷ 10 mm

**Højde** 255, 355, 455, 555, 655 og 955 mm

**Dybde** 1P/10: 15 mm  
2P/20: 72 mm  
3P/30: 129 mm  
2PSL/70: 60 mm  
PKP/21: 72 mm  
1PK/11: 49 mm  
2PK/22: 102 mm  
3PK/33: 159 mm

**Anboringer** 1/2" standard

**Montering** Væg- eller gulvmonteret (gulvmonteret = kun PK)  
Bæringer medfølger

**Farve** Pulverlakeret i hvid RAL 9010. Glans 70  
Muligheder: Lakeret i andre RAL standardfarver

**Tilvalg** ETS/DS ventilsystem (bortset fra type 2PSL/70)  
Buede og karnap-radiatorer (kun type P)  
Kompaktdstyr (bortset fra type 1P/10, 3P/30 og 1PK/11)  
Ben



## Ydelse

Højde mm	Ydelse		Vandindhold liter/ meter	Vægt kg/ meter
	W/meter 75°/65°/20°	W/meter 70°/40°/20°		
255	279	171	1,5	5,1
355	370	233	2,0	7,0
455	455	286	2,5	8,8
555	542	339	3,0	10,7
655	630	394	3,5	12,5
955	917	568	5,0	18,1

Højde mm	Ydelse		Vandindhold liter/ meter	Vægt kg/ meter
	W/meter 75°/65°/20°	W/meter 70°/40°/20°		
255	631	387	2,9	11,5
355	868	545	4,0	16,2
455	1077	677	4,9	21,0
555	1270	799	5,9	25,6
655	1447	908	6,9	30,2
955	1886	1158	9,9	43,4

Højde mm	Ydelse		Vandindhold liter/ meter	Vægt kg/ meter
	W/meter 75°/65°/20°	W/meter 70°/40°/20°		
255	482	294	3,0	9,9
355	638	390	4,0	13,6
455	799	495	4,9	17,4
555	953	595	5,9	21,2
655	1103	693	6,9	24,9
955	1524	953	10,0	35,8

Højde mm	Ydelse		Vandindhold liter/ meter	Vægt kg/ meter
	W/meter 75°/65°/20°	W/meter 70°/40°/20°		
255	397	246	1,5	6,7
355	537	334	2,0	9,5
455	684	427	2,5	12,3
555	827	517	3,0	15,1
655	965	604	3,5	17,8
955	1339	838	5,1	26,1

Højde mm	Ydelse		Vandindhold liter/ meter	Vægt kg/ meter
	W/meter 75°/65°/20°	W/meter 70°/40°/20°		
255	699	443	4,3	15,2
355	886	559	5,2	21,3
455	1103	696	6,8	26,6
555	1305	824	8,4	32,0
655	1493	942	10,0	37,4
955	1983	1246	14,4	53,7

Højde mm	Ydelse		Vandindhold liter/ meter	Vægt kg/ meter
	W/meter 75°/65°/20°	W/meter 70°/40°/20°		
255	777	482	2,9	13,3
355	1078	680	3,5	19,0
455	1339	841	4,6	24,6
555	1584	990	5,6	30,1
655	1815	1129	6,7	35,6
955	2424	1482	9,9	51,7

Højde mm	Ydelse		Vandindhold liter/ meter	Vægt kg/ meter
	W/meter 75°/65°/20°	W/meter 70°/40°/20°		
255	472	293	2,9	9,9
355	620	383	3,9	13,6
455	768	479	4,9	17,4
555	906	569	6,0	21,1
655	1060	668	7,0	24,8
955	1497	939	10,0	35,7

Højde mm	Ydelse		Vandindhold liter/ meter	Vægt kg/ meter
	W/meter 75°/65°/20°	W/meter 70°/40°/20°		
255	1138	717	3,8	19,9
355	1545	967	5,3	28,5
455	1929	1209	6,7	36,7
555	2284	1433	8,2	44,9
655	2612	1638	9,8	53,0
955	3441	2140	14,8	77,1

## Indbygningsmål

1P/10,  
profil

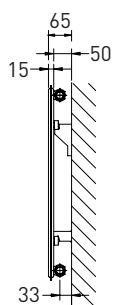

2P/20,  
profil

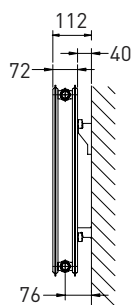

3P/30,  
profil

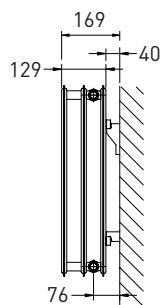

2PSL/70,  
profil

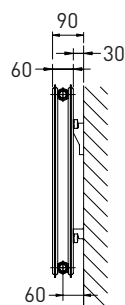

PKP/21,  
profil

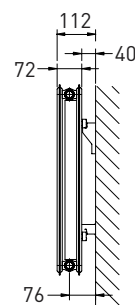

1PK/11,  
profil

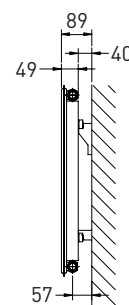

2PK/22,  
profil

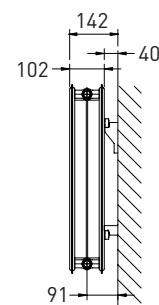

3PK/33,  
profil

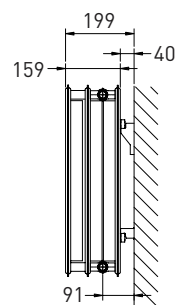

## Anbringssskema

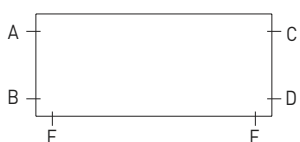

Standard anbringer: 1/2" ABCD

EF centerafstand =  
længde minus 67 mm

## Ben, bæring og afstandsholder

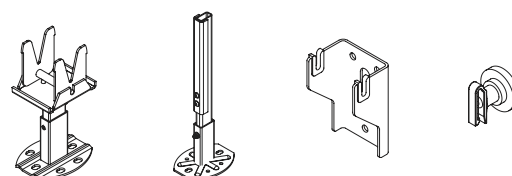



RIOpanel



# Generel information

## RIOpanel Compact



# RIOpanel Compact

RIOpanel Compact er opbygget over Ribe Jernindustri's velkendte og gennemsolide standardradiator, RIOpanel Standard. RIOpanel Compact leveres færdigmonteret fra fabrikken med compactudstyr, dvs. med komplette dæklistes og lukkede gavle.

Det meget store udvalg med mange højder, typer og længder gør det muligt at indpasse RIOpanel Compact i ethvert byggeri. Mange RIOpanel Compact radiatorer indgår også i vores såkaldte Kvik-program, hvis produkter kan leveres fra dag til dag.

RIOpanel Compact er en højeffektiv radiator med stor ydelse fremstillet i gennemprøvet kvalitet. RIOpanel Standard radiatorens stilrene og tidløse design tilføjes yderligere æstetiske kvaliteter i kompaktudgaven, der især henvender sig til kunder, som stiller særligt store krav til design og til indpasningen af radiatoren i det rum, den skal opvarme.

RIOpanel Compact leveres som standard hvidmalet, men kan også på bestilling og mod merpris leveres i individuelle farver.

Der er 10 års reklamationsret på fabrikations- og materialefejl - under forudsætning af korrekt montage.



## RIOpanel Compact - P/PK udsnit

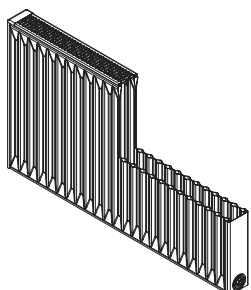

2P/20-C udsnit,  
set forfra

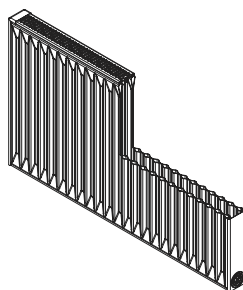

2PSL/70-C udsnit,  
set forfra

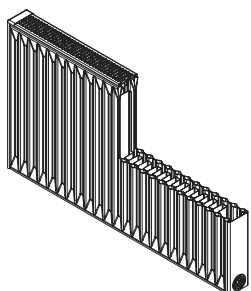

PKP/21-C udsnit,  
set forfra

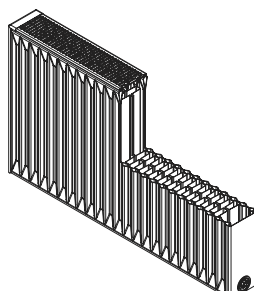

2PK/22-C udsnit,  
set forfra

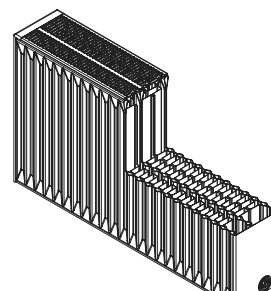

3PK/33-C udsnit,  
set forfra

## RIOpanel Compact - højde, længde og profil

### Højde og længde

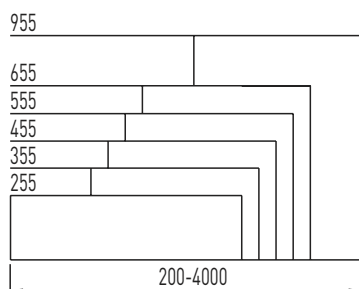

2P/20-C,  
profil



2PSL/70-C,  
profil



PKP/21-C,  
profil

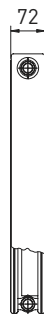

2PK/22-C,  
profil

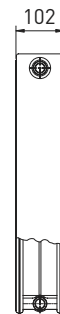

3PK/33-C,  
profil



**Længde** 200-4000 mm, med spring på 100 mm  
Længde = nom. lgd. (mm) ± 10 mm

**Højde** 255, 355, 455, 555, 655 og 955 mm

**Dybde** 2P/20-K: 72 mm  
2PSL/70-K: 60 mm  
PKP/21-K: 72 mm  
2PK/22-K: 102 mm  
3PK/33-K: 159 mm

**Anboringer** 1/2" standard

**Montering** Væg- eller gulvmonteret (gulvmonteret = kun PK)  
Bæring medfølger

**Farve** Pulverlakeret i hvid RAL 9010. Glans 70  
Muligheder: Lakeret i andre RAL standardfarver

**Tilvalg** ETS/DS ventilsystem (bortset fra type 2PSL/70)  
Ben



## Ydelse

2P/20-C	Ydelse		Vandindhold liter/ meter	Vægt kg/ meter
	W/meter 75°/65°/20°	W/meter 70°/40°/20°		
Højde mm				
255	485	299	2,9	10,5
355	635	397	3,7	14,3
455	785	492	4,7	18,2
555	931	585	5,6	22,1
655	1074	674	6,7	26,0
955	1488	925	9,9	37,4

PKP/21-C	Ydelse		Vandindhold liter/ meter	Vægt kg/ meter
	W/meter 75°/65°/20°	W/meter 70°/40°/20°		
Højde mm				
255	640	399	2,8	12,2
355	839	524	3,9	17,1
455	1030	643	4,8	21,6
555	1213	757	5,7	26,1
655	1389	867	6,7	30,6
955	1894	1182	9,7	45,1

2PSL/70-C	Ydelse		Vandindhold liter/ meter	Vægt kg/ meter
	W/meter 75°/65°/20°	W/meter 70°/40°/20°		
Højde mm				
255	459	287	3,0	10,3
355	604	376	3,9	14,0
455	750	468	4,8	17,8
555	891	558	5,7	21,6
655	1030	647	6,7	25,4
955	1433	899	9,8	36,9

2PK/22-C	Ydelse		Vandindhold liter/ meter	Vægt kg/ meter
	W/meter 75°/65°/20°	W/meter 70°/40°/20°		
Højde mm				
255	810	507	2,7	14,3
355	1048	655	3,6	20,2
455	1275	796	4,6	25,3
555	1497	933	5,5	30,4
655	1716	1067	6,5	35,6
955	2370	1468	9,8	53,7

3PK/33-C	Ydelse		Vandindhold liter/ meter	Vægt kg/ meter
	W/meter 75°/65°/20°	W/meter 70°/40°/20°		
Højde mm				
255	1131	708	4,0	21,7
355	1461	912	5,6	30,0
455	1779	1109	7,1	37,7
555	2091	1301	8,6	45,4
655	2402	1492	10,1	53,1
955	3342	2063	14,6	81,0

## Indbygningsmål

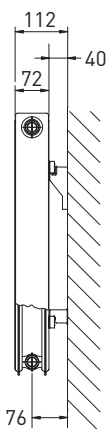
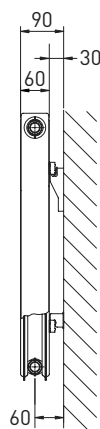
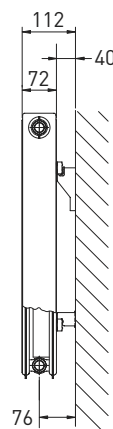
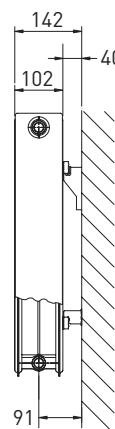
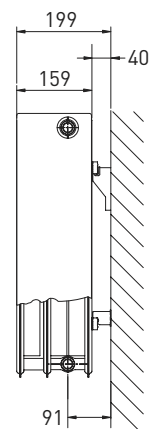
2P/20-C,  
profil2PSL/70-C,  
profilPKP/21-C,  
profil2PK/22-C,  
profil3PK/33-C,  
profil

## Anboringsskema

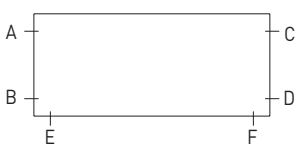

Standard anboringer: 1/2" ABCD

EF centerafstand =  
længde minus 67 mm

## Ben, bæring og afstandsholder

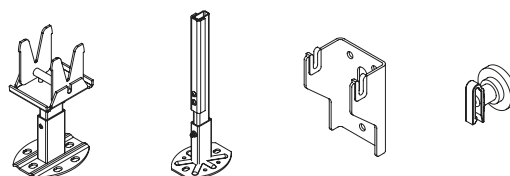





RIOpanel



# Generel information

## RIOpanel LK





# RIOpanel LK

RIOpanel LK er den ideelle løsning, hvor man ønsker at kombinere høj varmeydelse med en varmekilde, der fylder mindst muligt i rummet.

RIOpanel LK kan anvendes som gennemgående opvarmningskilde, men kombineres ofte med andre RIOpanel radiatorer. Lavkonvektoren kan med fordel placeres ved vinduespartier, under lofter eller i varmekanaler i gulvet eller andre steder, hvor pladsen er begrænset.

RIOpanel LK er med sit diskrete og enkle design let at indpasse i ethvert byggeri.

RIOpanel LK findes i forskellige højder og typer, der kan leveres i flere længder. En stor del af RIOpanel LK indgår også i vores såkaldte Kvik-program, hvis produkter kan leveres fra dag til dag. Lavkonvektorerne er fremstillet i den velkendte kvalitet fra Ribe Jernindustri og underkastes et omfattende kontrolprogram inden leveringen.

RIOpanel LK leveres som standard hvidmalet, men kan på bestilling og mod merpris også leveres i individuelle farver.

Der er 10 års reklamationsret på fabrikations- og materialefejl - under forudsætning af korrekt montage.

# RIOpanel

# RIOpanel LK



## RIOpanel LK - udsnit

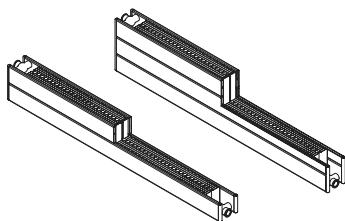

LK 2-20 og LK 3-20 udsnit, set forfra

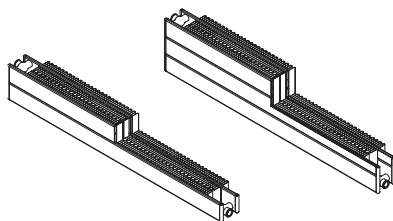

LK 2-21 og LK 3-21 udsnit, set forfra

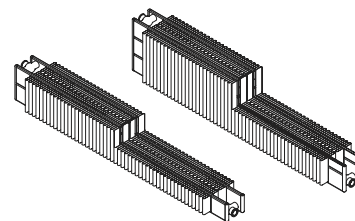

LK 2-22 og LK 3-22 udsnit, set forfra

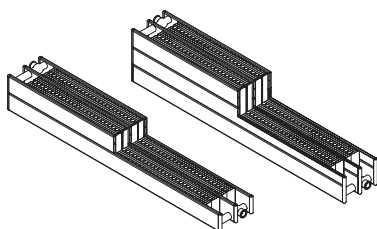

LK 2-30 og LK 3-30 udsnit, set forfra

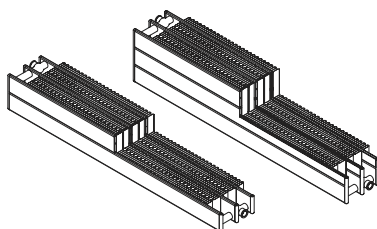

LK 2-31 og LK 3-31 udsnit, set forfra

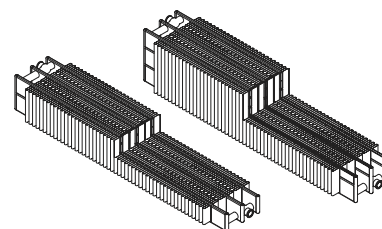

LK 2-32 og LK 3-32 udsnit, set forfra

## RIOpanel LK - højde, længde og profil

Højde og længde

LK 2-20/3-20, profil

LK 2-21/3-21, profil

LK 2-22/3-22, profil

LK 2-30/3-30, profil

LK 2-31/3-31, profil

LK 2-32/3-32, profil

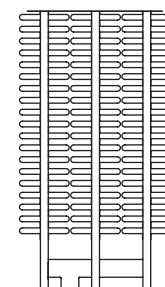
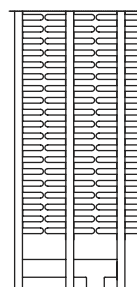
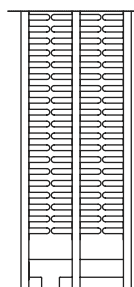
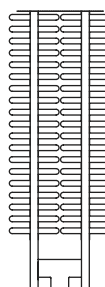
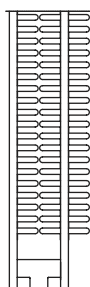
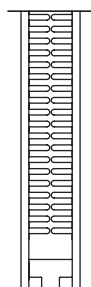
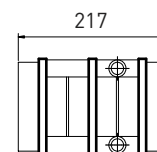
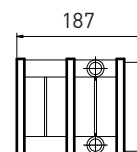
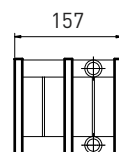
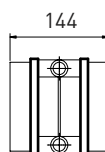
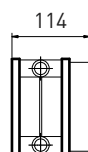
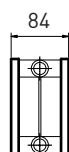
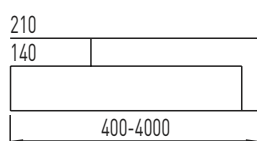

**Længde** 400-4000 mm, med spring på 100 mm  
Længde = nom. lgd. (mm) ÷ 8 mm

**Højde** 140 og 210 mm

**Dybde** LK 20: 84 mm  
LK 21: 114 mm  
LK 22: 144 mm  
LK 30: 157 mm  
LK 31: 187 mm  
LK 32: 217 mm

**Anboringer** 1/2" standard

**Montering** Væg- eller gulvmonteret  
Bæring medfølger

**Farve** Pulverlakeret i hvid RAL 9010. Glans 70  
Muligheder: Lakeret i andre RAL standardfarver

**Tilvalg** ETS/DS ventilsystem  
Ben  
Hyldeknægte



## Ydelse

LK 20	Ydelse		Vandindhold liter/ meter	Vægt kg/ meter
	Højde mm	W/meter 75°/65°/20° 70°/40°/20°		
140	594	357	1,8	13,5
210	757	440	2,6	20,4

LK 21	Ydelse		Vandindhold liter/ meter	Vægt kg/ meter
	Højde mm	W/meter 75°/65°/20° 70°/40°/20°		
140	749	444	1,8	15,2
210	960	564	2,7	22,6

LK 22	Ydelse		Vandindhold liter/ meter	Vægt kg/ meter
	Højde mm	W/meter 75°/65°/20° 70°/40°/20°		
140	904	531	1,8	16,8
210	1148	672	2,7	25,1

LK 30	Ydelse		Vandindhold liter/ meter	Vægt kg/ meter
	Højde mm	W/meter 75°/65°/20° 70°/40°/20°		
140	1021	598	2,8	24,8
210	1314	764	4,0	33,0

LK 31	Ydelse		Vandindhold liter/ meter	Vægt kg/ meter
	Højde mm	W/meter 75°/65°/20° 70°/40°/20°		
140	1207	716	2,7	24,0
210	1576	916	4,1	35,5

LK 32	Ydelse		Vandindhold liter/ meter	Vægt kg/ meter
	Højde mm	W/meter 75°/65°/20° 70°/40°/20°		
140	1322	776	2,7	25,5
210	1733	1001	4,0	37,8

## Indbygningsmål

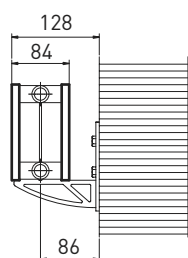
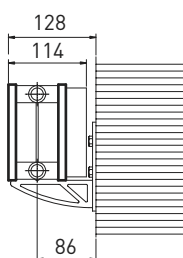
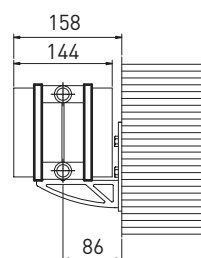
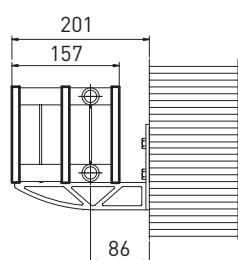
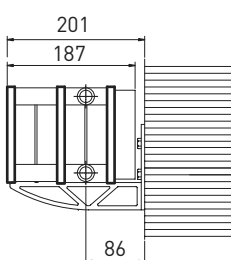
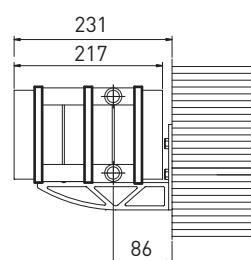
LK 2-20/3-20,  
profilLK 2-21/3-21,  
profilLK 2-22/3-22,  
profilLK 2-30/3-30,  
profilLK 2-31/3-31,  
profilLK 2-32/3-32,  
profil

## Anboringskema

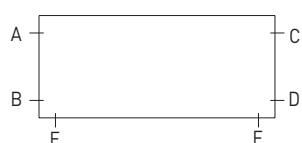

EF centerafstand =  
længde minus 63 mm

Standard anboringer: 1/2" ABCD

## Ben, hyldeknægt og bæring

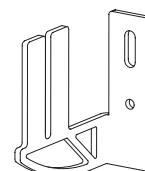
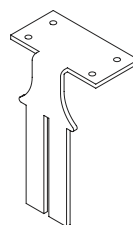
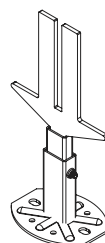



RIOpanel



# Generel information

## RIOpanel ETS/DS ventilsystem



# RIOpanel ETS/DS ventilsystem

Udgangspunktet for alle RIOpanel produkter er et tidløst og stilrent design, kombineret med høj kvalitet og god finish.

Samme krav stilles naturligvis til vore ventilsystemer, selv om det er den del af varmesystemet, som slutbrugerne normalt ikke ser.

RIOpanel ETS/DS er et ventilsystem med mange markante fordele. Der er ingen synlige rør, og systemet er let at installere og regulere uden samlinger under gulv eller andre ufremkommelige steder.

Der findes fleksible systemer til både et- og to-strengsanlæg, som kan monteres på såvel RIOpanel radiatorer som RIOpanel lavkonvektorer.

Der er 10 års reklamationsret på fabrikations- og materialefejl - under forudsætning af korrekt montage.

## ETS ventilsystem

Et-strengs ventilsystem

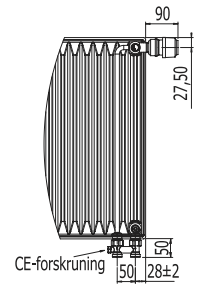
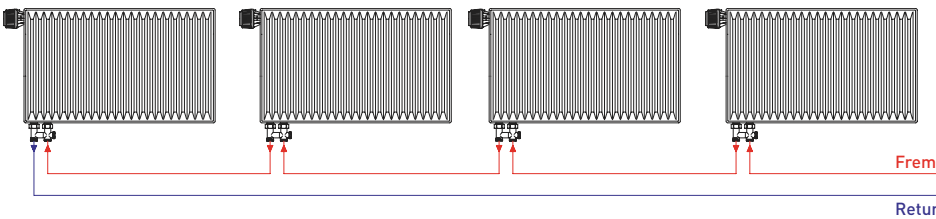

To-strengs ventilsystem

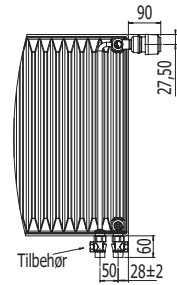
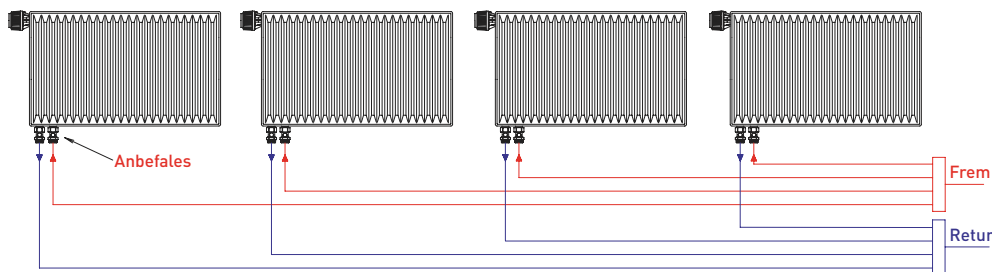

## DS ventilsystem

To-strengs ventilsystem

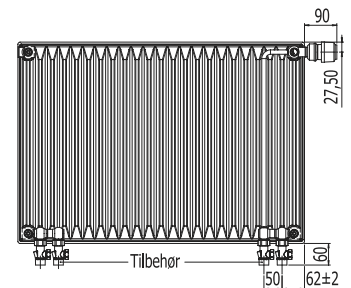
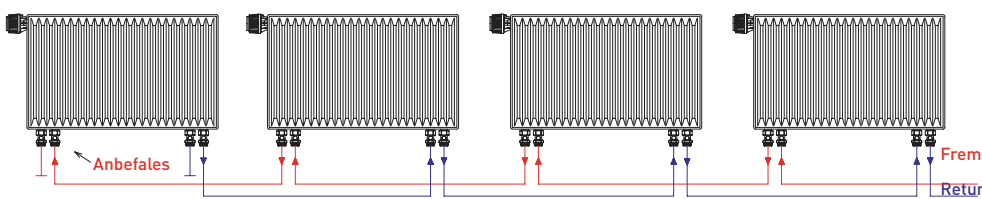

To-strengs ventilsystem, med omvendt retur

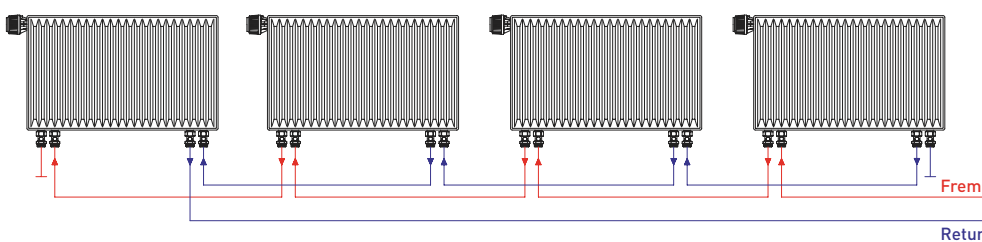

## Tryktabdiagram

1-strengsanlæg

Tryktabdiagram for CE-forskruning

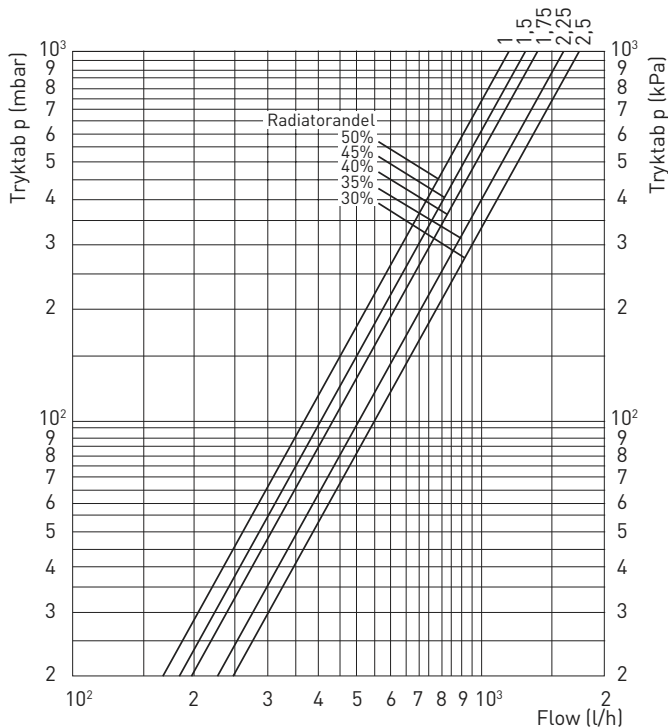

Linjerne i diagrammet er antal omdrejninger på bypass-spindlen (skruer). Skruen lukkes helt i (højreanlæg) og åbnes herefter et antal omdrejninger efter ønsket radiatorandel.

CE-forskrningen leveres åbnet med en radiatorandel på ca. 35%.

## Forindstilling ETS/DS

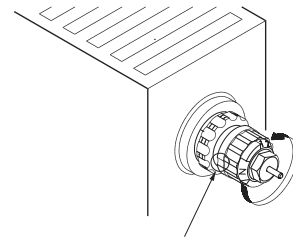

1. Fjern beskyttelseshætten eller følerelementet
2. Løft indstillingsringen
3. Drej indstillingsringen mod uret, indtil den ønskede skalaværdi er ud for referencemærket
4. Slip indstillingsringen

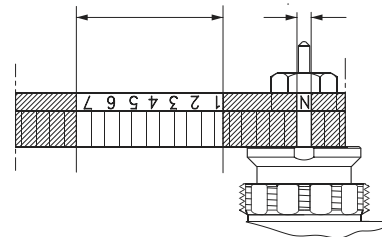

Der kan vælges mellem forindstillingerne 1 og 7 i trin på 0,5. Ved indstilling "N" er ventilen helt åben. Indstilling i det skraverede område på tegningen bør undgås. Når følerelementet er monteret, er forindstillingen fastlåst og dermed sikret mod utilsigtet ændring. Ved et-strengs-anlæg skal ventilen indstilles på "N".

## Indreguleringsnomogrammer for 2-strengsanlæg ETS/DS

Til store volumenstrømme RA-N

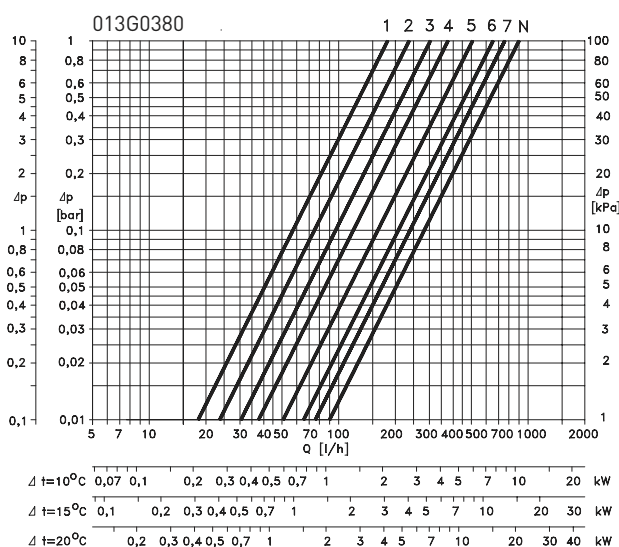

RA 2000 ved et P-bånd mellem 0,5 K og 2 K

Kendetegn: Forindstillingsring RØD: RA-N

Til små volumenstrømme RA-U

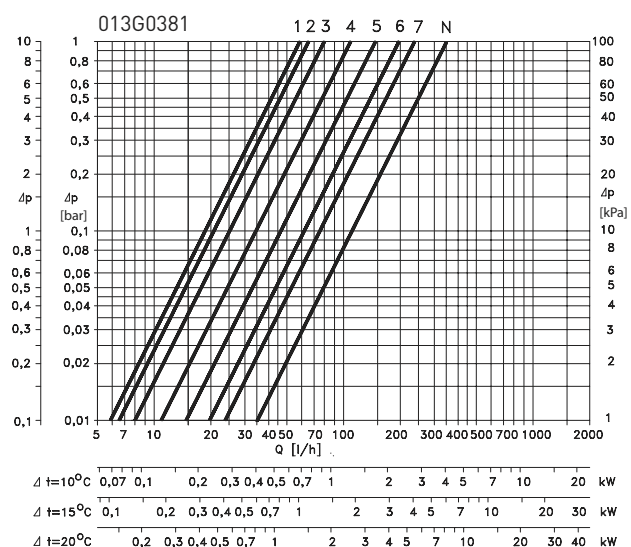

RA 2000 ved et P-bånd mellem 0,5 K og 2 K

Kendetegn: Forindstillingsring GUL: RA-U





RIOpanel



# Generel information

## RIOpanel Plan

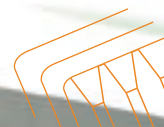

# RIOpanel Plan

RIOpanel Plan er en radiator, som passer ind i ethvert moderne miljø.

Den enkle, "plane" hvidlakerede front gør, at radiatoren diskret falder ind med miljøet, uanset hvor den er placeret. RIOpanel Plan tilgodeser dem, der ønsker en diskret moderne varmeløsning.

RIOpanel Plan indgår i vores såkaldte Kvik-program med mange typer og størrelser, hvorved der garanteres levering fra dag til dag.

Det store udvalg gør det muligt at indpasse Plan radiatoren i ethvert byggeri.

Typerne 2P, PKP, 2PK og 3PK kan også leveres med ventil-systemer.

RIOpanel Plan leveres som standard hvidmalet, men kan på bestilling også leveres i individuelle farver.

Der er 10 års reklamationsret på fabrikations- og materialefejl - under forudsætning af korrekt montage.



## RIOpanel Plan - P/PK udsnit

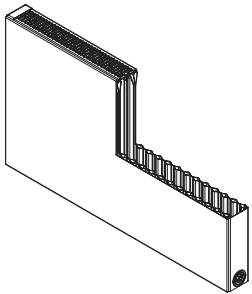

2P/20 udsnit,  
set forfra

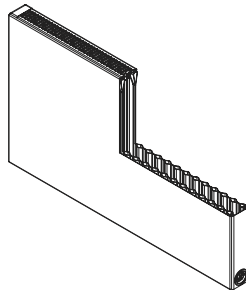

2PSL/70 udsnit,  
set forfra

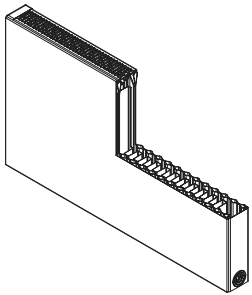

PKP/21 udsnit,  
set forfra

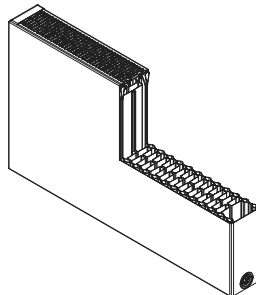

2PK/22 udsnit,  
set forfra

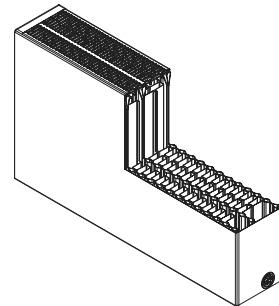

3PK/33 udsnit,  
set forfra

## RIOpanel Plan - højde, længde og profil

### Højde og længde

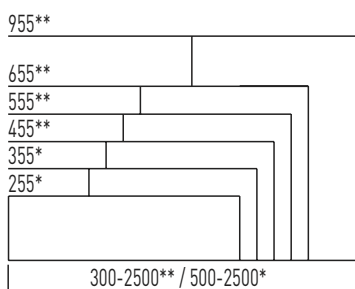

2P/20,  
profil



2PSL/70,  
profil



PKP/21,  
profil



2PK/22,  
profil



3PK/33,  
profil

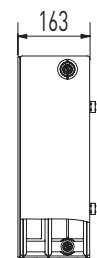

**Længde** 500-2500 mm, med spring på 100 mm:  
Højde 255 og 355  
300-2500 mm, med spring på 100 mm:  
Højde 455, 555, 655 og 955  
Længde = nom. lgd. (mm) ÷ 10 mm

**Højde** 255, 355, 455, 555, 655 og 955 mm

**Dybde** 2P/20: 76 mm  
2PSL/70: 64 mm  
PKP/21: 76 mm  
2PK/22: 106 mm  
3PK/33: 163 mm

**Anboringer** 1/2" standard

**Montering** Væg- eller gulvmonteret (gulvmonteret = kun PK)  
Bæring følger

**Farve** Pulverlakeret i hvid RAL 9010. Glans 70  
Muligheder: Lakeret i andre RAL standardfarver

**Tilvalg** ETS/DS ventilsystem (bortset fra type 2PSL/70)  
Ben



## Ydelse

Højde mm	Ydelse		Vandindhold liter/ meter	Vægt kg/ meter
	W/meter 75°/65°/20°	W/meter 70°/40°/20°		
255	428	270	3,0	9,9
355	566	357	4,0	13,6
455	698	440	4,9	17,4
555	824	518	5,9	21,2
655	948	596	6,9	24,9
955	1303	813	10,0	35,8

Højde mm	Ydelse		Vandindhold liter/ meter	Vægt kg/ meter
	W/meter 75°/65°/20°	W/meter 70°/40°/20°		
255	583	371	2,9	11,5
355	765	485	4,0	16,2
455	937	592	4,9	21,0
555	1103	694	5,9	25,6
655	1264	795	6,9	30,2
955	1720	1074	9,9	43,4

Højde mm	Ydelse		Vandindhold liter/ meter	Vægt kg/ meter
	W/meter 75°/65°/20°	W/meter 70°/40°/20°		
255	395	251	2,9	9,9
355	526	335	3,9	13,6
455	653	415	4,9	17,4
555	776	493	6,0	21,1
655	897	569	7,0	24,8
955	1243	787	10,0	35,7

Højde mm	Ydelse		Vandindhold liter/ meter	Vægt kg/ meter
	W/meter 75°/65°/20°	W/meter 70°/40°/20°		
255	740	465	2,9	13,3
355	969	609	3,5	19,0
455	1186	746	4,6	24,6
555	1394	877	5,6	30,1
655	1596	1004	6,7	35,6
955	2172	1361	9,9	51,7

Højde mm	Ydelse		Vandindhold liter/ meter	Vægt kg/ meter
	W/meter 75°/65°/20°	W/meter 70°/40°/20°		
255	1076	679	3,8	19,9
355	1406	887	5,3	28,5
455	1717	1080	6,7	36,7
555	2015	1267	8,2	44,9
655	2301	1442	9,8	53,0
955	3118	1940	14,8	77,1

## Indbygningsmål

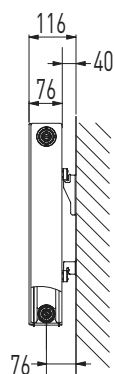
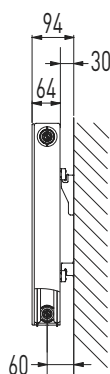
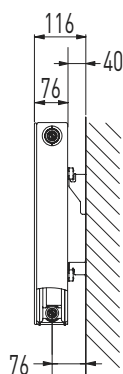
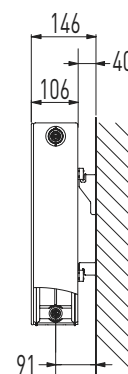
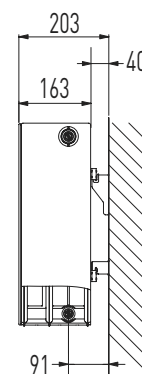
2P/20,  
profil2PSL/70,  
profilPKP/21,  
profil2PK/22,  
profil3PK/33,  
profil

## Anboringsskema

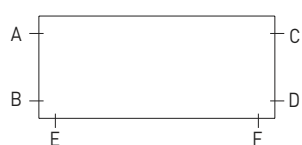

EF centerafstand =  
længde minus 67 mm

Standard anbringning: 1/2" ABCD

## Ben, bæring og afstandsholder

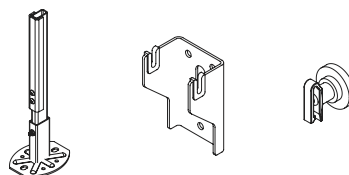

The logo graphic consists of several orange lines of varying lengths and orientations, some parallel and some intersecting, creating a stylized, abstract representation of a panel or structure.

RIOpanel

The background of the page is a photograph of a whiteboard in a meeting room. The whiteboard is mounted on a wall and has a silver frame. The room has a dark carpet and a white wall. The whiteboard is the central focus of the image.

# Generel information

## RIOpanel Plan Vertical



# RIOpanel Plan Vertical

RIOpanel Plan Vertical er solide, vertikale panelradiatorer med en plan frontafdækning for et tidsløst og diskret udseende. Det høje kvalitetsniveau og det stilrene design har været grundlaget for RIOpanels store succes igennem mange år og i mange lande i hele Europa.

Radiatorens diskrete design og vertikale form gør det muligt at indpasse den på vægflader, hvor pladsen er trang.

RIOpanel Plan Vertical er enkel at montere, frontafdækningen er demontérbar og kan monteres på et senere tidspunkt i byggeriet end selve radiatoren for at undgå ridser eller lakskader i byggefasen.

Radiatoren er nem at tilslutte med tilslutnings- og anboringsvarianter i top, bund eller diagonalt.

RIOpanel Plan Vertical leveres hvidmalet, men kan på bestilling også leveres i andre farver.

Der er 10 års reklamationsret på fabrikations- og materialefejl under forudsætning af korrekt montage.



## RIOpanel Plan Vertical - udsnit

## Monteringsvejledning

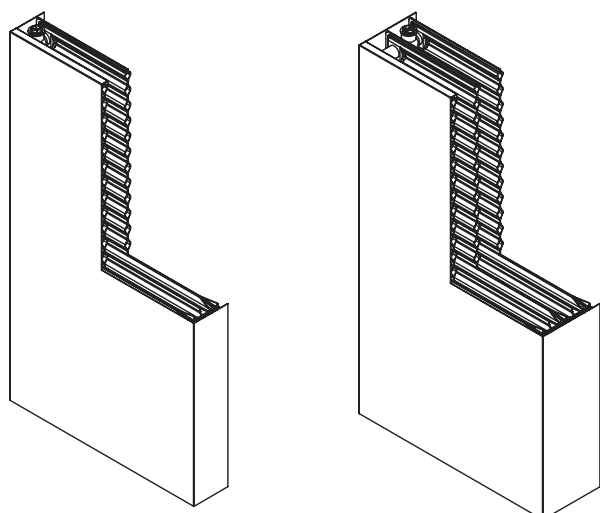

2P/20 udsnit,  
set forfra

3P/30 udsnit,  
set forfra



RIOpanel Plan Vertical er enkel at installere.  
Scan koden, og se vores montagevejledning.

## RIOpanel Plan Vertical - højde, længde og profil

Højde og længde, inkl. front

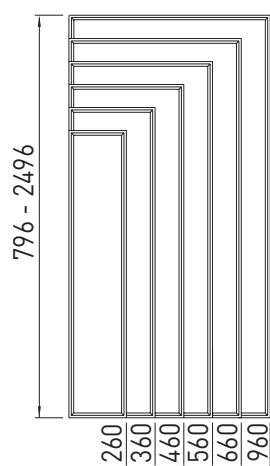

2P/20,  
profil



3P/30,  
profil



Størrelser i mm			
H: Radiator	H: Front	L: Radiator	L: Front
800 - 2500	796 - 2496	255	260
800 - 2500	796 - 2496	355	360
800 - 2500	796 - 2496	455	460
800 - 2500	796 - 2496	555	560
800 - 2500	796 - 2496	655	660
800 - 2000	796 - 1996	955	960

Længde 260, 360, 460, 560, 660 og 960 mm

Højde 796-2496 mm, med spring på 100 mm:  
Længde 260, 360, 460, 560 og 660  
796-1996 mm, med spring på 100 mm:  
Længde 960  
Højde = nom. lgd. (mm) ÷ 4 mm

Dybde 2P/20: 85 mm  
3P/30: 142 mm

Anboringer 1/2" standard

Montering Vægmonteret  
Bæring og monteringsbeslag medfølger

Farve Pulverlakeret i hvid RAL 9010. Glans 70  
Muligheder: Front lakeret i andre RAL  
standardfarver





## Ydelse

Ydelse for radiatorhøjde 996 mm

2P/20 Længde mm	Ydelse			Vandindhold liter/ meter	Vægt kg/ meter
	W/meter 75°/65°/20°	W/meter 60°/40°/20°	W/meter 70°/40°/20°		
260	344	167	198	3,0	11,9
360	479	233	275	4,0	16,4
460	614	299	353	4,9	21,0
560	749	364	430	6,0	25,6
660	884	430	508	7,0	30,1
960	1289	627	740	10,0	43,3

3P/30 Længde mm	Ydelse			Vandindhold liter/ meter	Vægt kg/ meter
	W/meter 75°/65°/20°	W/meter 60°/40°/20°	W/meter 70°/40°/20°		
260	442	215	254	4,3	17,2
360	615	299	353	5,3	24,1
460	788	383	453	6,8	30,2
560	961	467	552	8,4	36,4
660	1134	551	652	10,0	42,6
960	1654	804	950	14,8	61,2

## Indbygningsmål

2P/20,  
profil

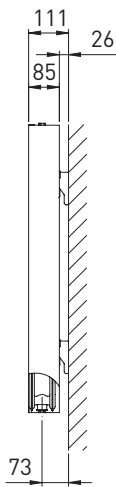

3P/30,  
profil

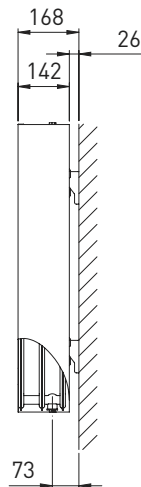

## Dimensioner



A mål	200	300	400	500	600	900
B mål	260	360	460	560	660	960

## Anboringskema



RIOpanel Plan Vertical kan tilsluttes på følgende måder:

- » AD/BC, diagonalt med fremløb i top og returløb i bund
- » AB, tvunget vand med frem- og returløb i bund (tvangsgennemløb)
- » CD, tvunget vand med frem- og returløb i top (tvangsgennemløb)

## Bæring, afstandsholder og monteringsbeslag





RIOpanel



# Generel information

## RIOpanel Seriel



# RIOpanel Seriel

RIOpanel Seriel ligner den klassiske RIOpanel Standard radiator, men er beregnet til opsætning af radiatorer i serieforbindelse.

RIOpanel Seriel har indbygget ventilsystem og leveres med press-fittings (tilslutninger) i de ønskede rørdimensioner. Derved er det muligt at opnå en meget hurtig montage, hvilket naturligvis er omkostningsbesparende.

Radiatorerne forbindes i serie via de synlige rør i siden, og selve ophængningen kan foretages, uden at de øvrige installationer er lavet.

RIOpanel Seriel er særligt velegnet til renoveringsopgaver i eksisterende bygninger.

Der er 10 års reklamationsret på fabrikations- og materialefejl - under forudsætning af korrekt montage.

## RIOpanel Seriel - udsnit

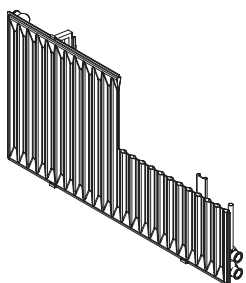
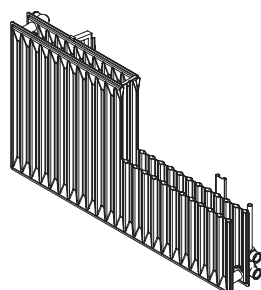
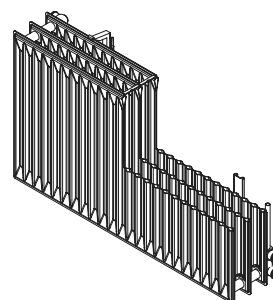
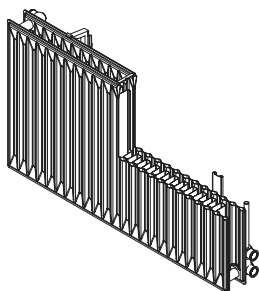
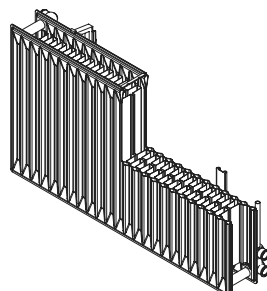
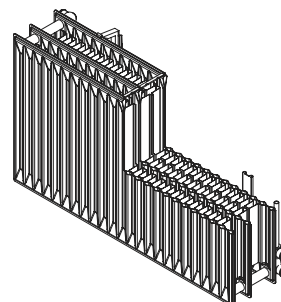
1P/10 udsnit,  
set forfra2P/20 udsnit,  
set forfra3P/30 udsnit,  
set forfraPKP/21 udsnit,  
set forfra2PK/22 udsnit,  
set forfra3PK/33 udsnit,  
set forfra

## RIOpanel Seriel - højde, længde og profil

## Højde og længde

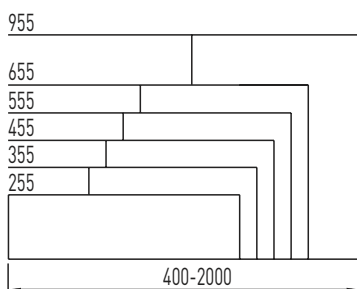

Max. længde: 4000 mm, på forespørgsel

## Seriel, set bagfra

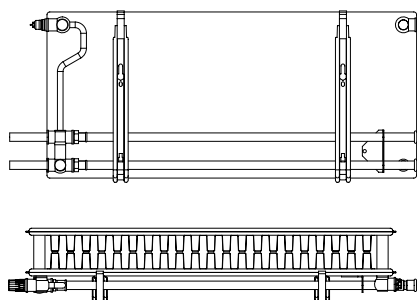

## Seriel endtilslutning, set bagfra

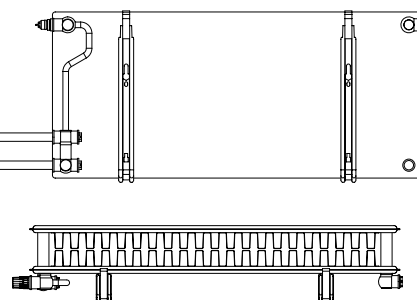

**Længde** 400-2000 mm, med spring på 100 mm  
Længde = nom. lgd. (mm) ÷ 10 mm

**Højde** 255, 355, 455, 555, 655 og 955 mm

**Dybde** 1P/10: 15 mm  
2P/20: 72 mm  
3P/30: 129 mm  
PKP/21: 72 mm  
2PK/22: 102 mm  
3PK/33: 159 mm

**Anboringer** 1/2" standard

**Montering** Væg- eller gulvmonteret (gulvmonteret = kun PK)  
Bæringer medfølger

**Farve** Pulverlakeret i hvid RAL 9010. Glans 70  
Muligheder: Lakeret i andre RAL standardfarver

**Tilvalg** Ben  
Glat front (Integral)

## Ydelse

Type 10	Ydelse		Vandindhold	Vægt
	Højde mm	W/meter		
	75°/65°/20°	70°/40°/20°	liter/meter	kg/meter
255	279	171	1,5	5,1
355	370	233	2,0	7,0
455	455	286	2,5	8,8
555	542	339	3,0	10,7
655	618	386	3,5	12,5
955	899	557	5,0	18,1

Type 20	Ydelse		Vandindhold	Vægt
	Højde mm	W/meter		
	75°/65°/20°	70°/40°/20°	liter/meter	kg/meter
255	482	294	3,0	9,9
355	638	390	4,0	13,6
455	799	495	4,9	17,4
555	953	595	5,9	21,2
655	1081	679	6,9	24,9
955	1494	934	10,0	35,8

Type 30	Ydelse		Vandindhold	Vægt
	Højde mm	W/meter		
	75°/65°/20°	70°/40°/20°	liter/meter	kg/meter
255	699	443	4,3	15,2
355	886	559	5,2	21,3
455	1103	696	6,8	26,6
555	1305	824	8,4	32,0
655	1464	924	10,0	37,4
955	1944	1222	14,4	53,7

Type 21	Ydelse		Vandindhold	Vægt
	Højde mm	W/meter		
	75°/65°/20°	70°/40°/20°	liter/meter	kg/meter
255	631	387	2,9	11,5
355	868	545	4,0	16,2
455	1077	677	4,9	21,0
555	1270	799	5,9	25,6
655	1419	890	6,9	30,2
955	1849	1136	9,9	43,4

Type 22	Ydelse		Vandindhold	Vægt
	Højde mm	W/meter		
	75°/65°/20°	70°/40°/20°	liter/meter	kg/meter
255	777	481	2,9	13,3
355	1078	680	3,5	19,0
455	1339	841	4,6	24,6
555	1584	990	5,6	30,1
655	1779	1107	6,7	35,6
955	2376	1453	9,9	51,7

Type 33	Ydelse		Vandindhold	Vægt
	Højde mm	W/meter		
	75°/65°/20°	70°/40°/20°	liter/meter	kg/meter
255	1138	717	3,8	19,9
355	1545	967	5,3	28,5
455	1929	1209	6,7	36,7
555	2284	1433	8,2	44,9
655	2561	1606	9,8	53,0
955	3374	2098	14,8	77,1

## Indbygningsmål

Type 10, profil

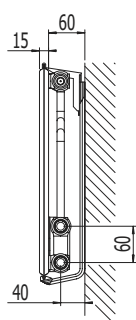

Type 20, profil

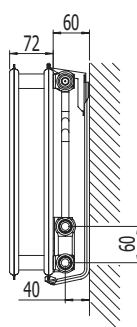

Type 30, profil

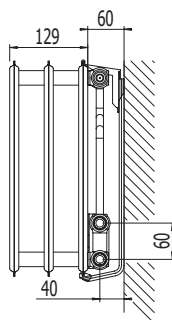

Type 21, profil

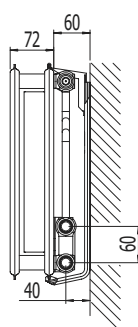

Type 22, profil

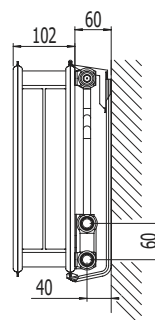

Type 33, profil

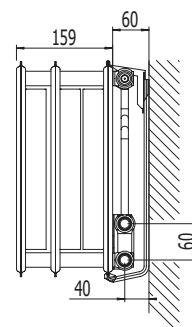

## Anboringskema



## Ben og click bæring

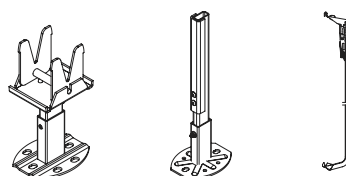

The logo consists of several orange lines of varying lengths and curves, creating a stylized, abstract shape that resembles a network or a series of connected paths.

RIOpanel

A close-up photograph of the interior of a white toilet tank. The tank is partially filled with water, and the internal components, including the flush valve and the water inlet valve, are visible. The lighting is soft, highlighting the smooth, glossy surface of the porcelain.

# General information

## RIOpanel Integral



# RIOpanel Integral

RIOpanel Integral er en særdeles robust radiator, der passer ind i ethvert moderne miljø. Et stilrent og tidløst design samt en enkel, plan, hvidlakeret front lever op til de høje krav om æstetik i valg af varmeløsninger, som præger tiden.

RIOpanel Integral er lavet over den velkendte RIOpanel Plan radiator, og anvendes i tusindtal i Skandinavien – bl.a. på hospitaler i Norge.

Den glatte front, den ombukkede top og de ombukkede sider gør radiatoren ekstremt solid og rengøringsvenlig, og derfor velegnet til miljøer, der besøges af mange mennesker.

Modsat andre standard RIOpanel Plan radiatorer er der ikke løst monterede sidegavle og toprikt. Derfor er løsningen egnet til anvendelse i bygninger, hvor levetidsomkostningerne og løbende reparationer er væsentlige beslutningsparametre og skal gå hånd i hånd med designet. Dette kunne ud over hospitaler være offentlige uddannelsesinstitutioner.

Det meget store udvalg med mange højder, typer og længder gør det muligt at indpasse Integral i ethvert byggeri.

Radiatoren falder diskret i med miljøet, uanset hvor den er placeret.

RIOpanel Integral leveres som standard hvidmalet i RAL 9010, men kan også på bestilling leveres i individuelle farver.

Der er 10 års reklamationsret på fabriktions- og materialefejl - under forudsætning af korrekt montage.





## RIOpanel Integral - P/PK udsnit

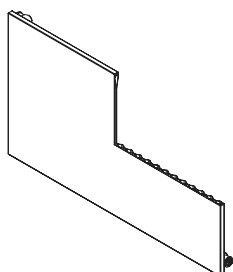

1P/10 udsnit,  
set forfra

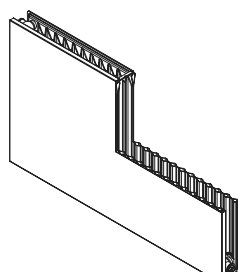

2P/20 udsnit,  
set forfra

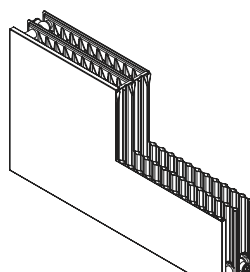

3P/30 udsnit,  
set forfra

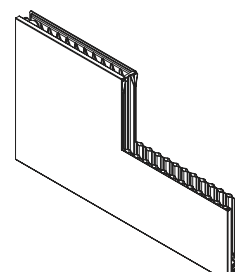

2PSL/70 udsnit,  
set forfra

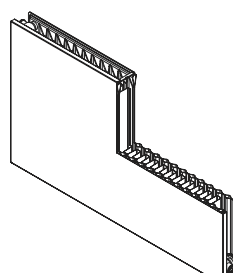

PKP/21 udsnit,  
set forfra

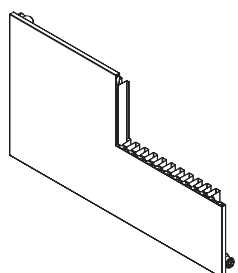

1PK/11 udsnit,  
set forfra

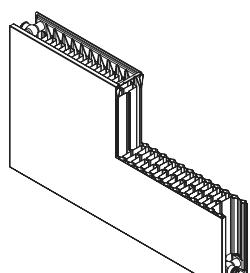

2PK/22 udsnit,  
set forfra

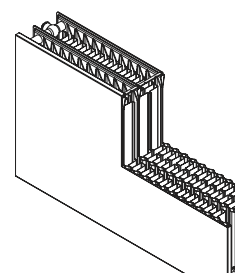

3PK/33 udsnit,  
set forfra

## RIOpanel Integral - højde, længde og profil

### Højde og længde

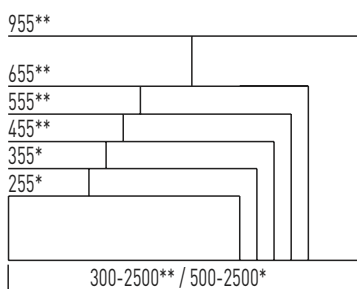

1P/10,  
profil

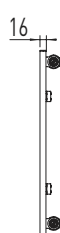

2P/20,  
profil



3P/30,  
profil



2PSL/70,  
profil



PKP/21,  
profil



1PK/11,  
profil



2PK/22,  
profil

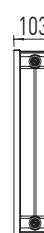

3PK/33,  
profil



**Længde** 500-2500 mm, med spring på 100 mm:  
Højde 255 og 355  
300-2500 mm, med spring på 100 mm:  
Højde 455, 555, 655 og 955  
Længde = nom. lgd. (mm) ÷ 10 mm

**Højde** 255, 355, 455, 555, 655 og 955 mm

**Dybde** 1P/10: 16 mm  
2P/20: 73 mm  
3P/30: 130 mm  
2PSL/70: 61 mm  
PKP/21: 73 mm  
1PK/11: 50 mm  
2PK/22: 103 mm  
3PK/33: 160 mm

**Anboringer** 1/2" standard

**Montering** Væg- eller gulvmonteret (gulvmonteret = kun PK)  
Bæring medfølgende

**Farve** Pulverlakeret i hvid RAL 9010. Glans 70  
Muligheder: Lakeret i andre RAL standardfarver

**Tilvalg** ETS/DS ventilsystem (bortset fra type 2PSL/70)  
Ben



## Ydelse

Højde mm	Ydelse		Vandindhold liter/ meter	Vægt kg/ meter
	W/meter 75°/65°/20°	W/meter 70°/40°/20°		
255	248	152	1,5	5,1
355	328	207	2,0	7,0
455	404	254	2,5	8,8
555	481	302	3,0	10,7
655	560	350	3,5	12,5
955	814	504	5,0	18,1

Højde mm	Ydelse		Vandindhold liter/ meter	Vægt kg/ meter
	W/meter 75°/65°/20°	W/meter 70°/40°/20°		
255	599	367	2,9	11,5
355	824	517	4,0	16,2
455	1022	643	4,9	21,0
555	1206	758	5,9	25,6
655	1374	862	6,9	30,2
955	1790	1099	9,9	43,4

Højde mm	Ydelse		Vandindhold liter/ meter	Vægt kg/ meter
	W/meter 75°/65°/20°	W/meter 70°/40°/20°		
255	453	276	3,0	9,9
355	599	366	4,0	13,6
455	750	464	4,9	17,4
555	895	559	5,9	21,2
655	1035	650	6,9	24,9
955	1431	895	10,0	35,8

Højde mm	Ydelse		Vandindhold liter/ meter	Vægt kg/ meter
	W/meter 75°/65°/20°	W/meter 70°/40°/20°		
255	359	222	1,5	6,7
355	487	303	2,0	9,5
455	620	387	2,5	12,3
555	750	469	3,0	15,1
655	874	547	3,5	17,8
955	1214	759	5,1	26,1

Højde mm	Ydelse		Vandindhold liter/ meter	Vægt kg/ meter
	W/meter 75°/65°/20°	W/meter 70°/40°/20°		
255	675	428	4,3	15,2
355	856	539	5,2	21,3
455	1065	672	6,8	26,6
555	1261	796	8,4	32,0
655	1442	910	10,0	37,4
955	1916	1204	14,4	53,7

Højde mm	Ydelse		Vandindhold liter/ meter	Vægt kg/ meter
	W/meter 75°/65°/20°	W/meter 70°/40°/20°		
255	744	460	2,9	13,3
355	1032	651	3,5	19,0
455	1282	805	4,6	24,6
555	1516	948	5,6	30,1
655	1737	1081	6,7	35,6
955	2319	1419	9,9	51,7

Højde mm	Ydelse		Vandindhold liter/ meter	Vægt kg/ meter
	W/meter 75°/65°/20°	W/meter 70°/40°/20°		
255	441	273	2,9	9,9
355	578	358	3,9	13,6
455	717	447	4,9	17,4
555	853	535	6,0	21,1
655	988	623	7,0	24,8
955	1397	876	10,0	35,7

Højde mm	Ydelse		Vandindhold liter/ meter	Vægt kg/ meter
	W/meter 75°/65°/20°	W/meter 70°/40°/20°		
255	1113	700	3,8	19,9
355	1512	946	5,3	28,5
455	1886	1182	6,7	36,7
555	2234	1401	8,2	44,9
655	2555	1602	9,8	53,0
955	3366	2093	14,8	77,1

## Indbygningsmål

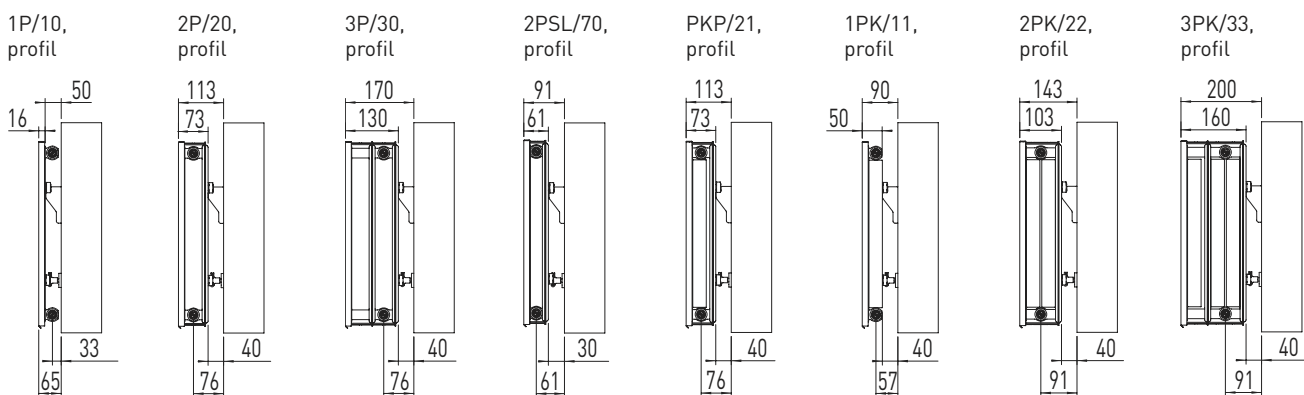

## Anboringskema

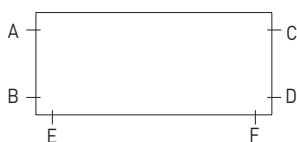

EF centerafstand =  
længde minus 67 mm  
EF anbringning er ikke  
muligt på type 2PSL/70

Standard anbringninger: 1/2" ABCD

## Ben, bæring og afstandsholder

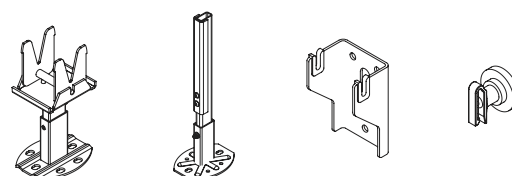

The logo graphic consists of several orange lines of varying lengths and orientations, some parallel and some intersecting, creating a stylized, abstract representation of a radiator's structure.

RIOpanel



# Generel information

## RIOpanel Seriel Integral

# RIOpanel Seriel Integral

RIOpanel Seriel Integral kombinerer alle fordelene fra RIOpanel Integral og RIOpanel Seriel i ét produkt. Æstetisk, robust design med hurtig montage og mulighed for serieforbindelse af flere radiatorer.

RIOpanel Seriel Integral er opbygget over den velkendte RIOpanel Plan radiator.

Den påsvejste, plane front og de ombukkede sider gør radiatoren ekstremt solid og rengøringsvenlig. Modsat andre standard RIOpanel Plan radiatorer er der ikke løst monterede sidegavle og toprikt. Derfor er løsningen egnet til anvendelse i bygninger, hvor levetidsomkostningerne og løbende reparationer er væsentlige beslutningsparametre og skal gå hånd i hånd med designet. Dette kunne ud over hospitaler være offentlige uddannelsesinstitutioner.

RIOpanel Seriel Integral har indbygget ventilsystem og leveres med press-fittings (tilslutninger) i de ønskede rørdimensioner. Derved er det muligt at opnå en meget hurtig montage, hvilket naturligvis er omkostningsbesparende.

Radiatorerne forbindes i serie via de synlige rør i siden, og selve op-hængningen kan foretages, uden at de øvrige installationer er lavet.

RIOpanel Seriel Integral er særligt velegnet til renoveringsopgaver i eksisterende bygninger.

Der er 10 års reklamationsret på fabriktions- og materialefejl - under forudsætning af korrekt montage.

## RIOpanel Seriel Integral - udsnit

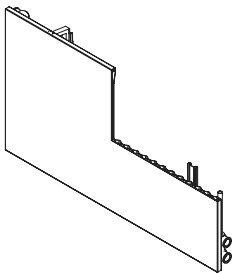
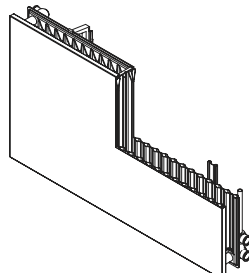
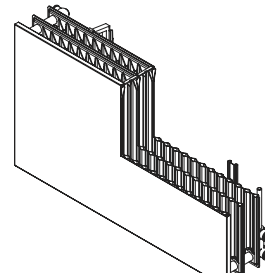
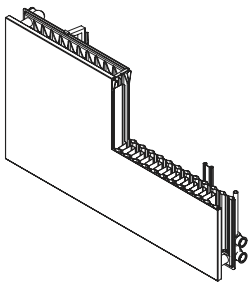
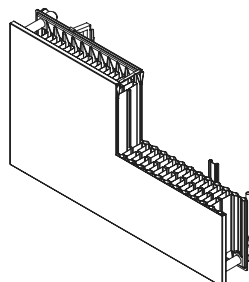
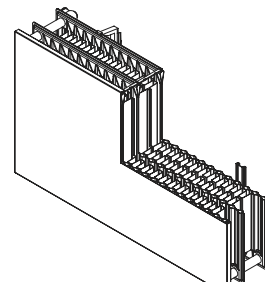
1P/10 udsnit,  
set forfra2P/20 udsnit,  
set forfra3P/30 udsnit,  
set forfraPKP/21 udsnit,  
set forfra2PK/22 udsnit,  
set forfra3PK/33 udsnit,  
set forfra

## RIOpanel Seriel Integral - højde, længde og profil

## Højde og længde

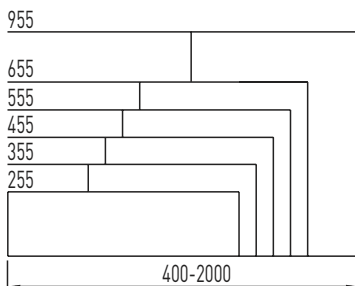

Max. længde: 2500 mm, på forespørgsel

## Seriel, set bagfra

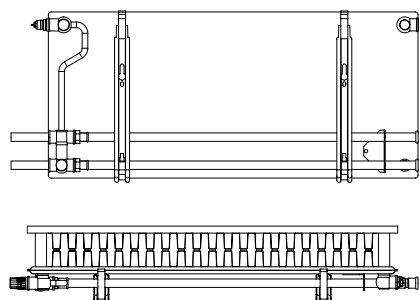

## Seriel endtilslutning, set bagfra

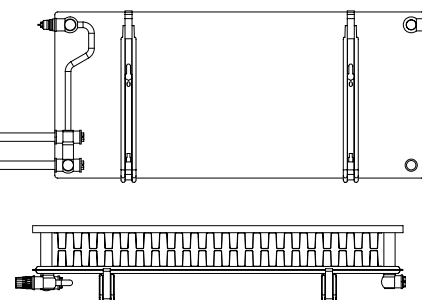

**Længde** 400-2000 mm, med spring på 100 mm  
Længde = nom. lgd. (mm) ÷ 10 mm

**Højde** 255, 355, 455, 555, 655 og 955 mm

**Dybde** 1P/10: 16 mm  
2P/20: 73 mm  
3P/30: 131 mm  
PKP/21: 73 mm  
2PK/22: 103 mm  
3PK/33: 160 mm

**Anboringer** 1/2" standard

**Tilslutninger** Geberit mapress  
ø12, ø15, ø18, ø22

**Montering** Væg- eller gulvmonteret (gulvmonteret = kun PK)  
Bæringer medfølger

**Farve** Pulverlakeret i hvid RAL 9010. Glans 70  
Muligheder: Lakeret i andre RAL standardfarver

**Tilvalg** Ben

## Ydelse

1P/10 Højde mm	Ydelse		Vandindhold liter/ meter	Vægt kg/ meter
	W/meter 75°/65°/20°	W/meter 70°/40°/20°		
255	248	152	1,5	5,1
355	328	207	2,0	7,0
455	404	254	2,5	8,8
555	481	302	3,0	10,7
655	560	350	3,5	12,5
955	814	504	5,0	18,1

PKP/21 Højde mm	Ydelse		Vandindhold liter/ meter	Vægt kg/ meter
	W/meter 75°/65°/20°	W/meter 70°/40°/20°		
255	599	367	2,9	11,5
355	824	517	4,0	16,2
455	1022	643	4,9	21,0
555	1206	758	5,9	25,6
655	1374	862	6,9	30,2
955	1790	1099	9,9	43,4

2P/20 Højde mm	Ydelse		Vandindhold liter/ meter	Vægt kg/ meter
	W/meter 75°/65°/20°	W/meter 70°/40°/20°		
255	453	276	3,0	9,9
355	599	366	4,0	13,6
455	750	464	4,9	17,4
555	895	559	5,9	21,2
655	1035	650	6,9	24,9
955	1431	895	10,0	35,8

2PK/22 Højde mm	Ydelse		Vandindhold liter/ meter	Vægt kg/ meter
	W/meter 75°/65°/20°	W/meter 70°/40°/20°		
255	744	460	2,9	13,3
355	1032	651	3,5	19,0
455	1282	805	4,6	24,6
555	1516	948	5,6	30,1
655	1737	1081	6,7	35,6
955	2319	1419	9,9	51,7

3P/30 Højde mm	Ydelse		Vandindhold liter/ meter	Vægt kg/ meter
	W/meter 75°/65°/20°	W/meter 70°/40°/20°		
255	675	428	4,3	15,2
355	856	539	5,2	21,3
455	1065	672	6,8	26,6
555	1261	796	8,4	32,0
655	1442	910	10,0	37,4
955	1916	1204	14,4	53,7

3PK/33 Højde mm	Ydelse		Vandindhold liter/ meter	Vægt kg/ meter
	W/meter 75°/65°/20°	W/meter 70°/40°/20°		
255	1113	700	3,8	19,9
355	1512	946	5,3	28,5
455	1886	1182	6,7	36,7
555	2234	1401	8,2	44,9
655	2555	1602	9,8	53,0
955	3366	2093	14,8	77,1

## Indbygningsmål

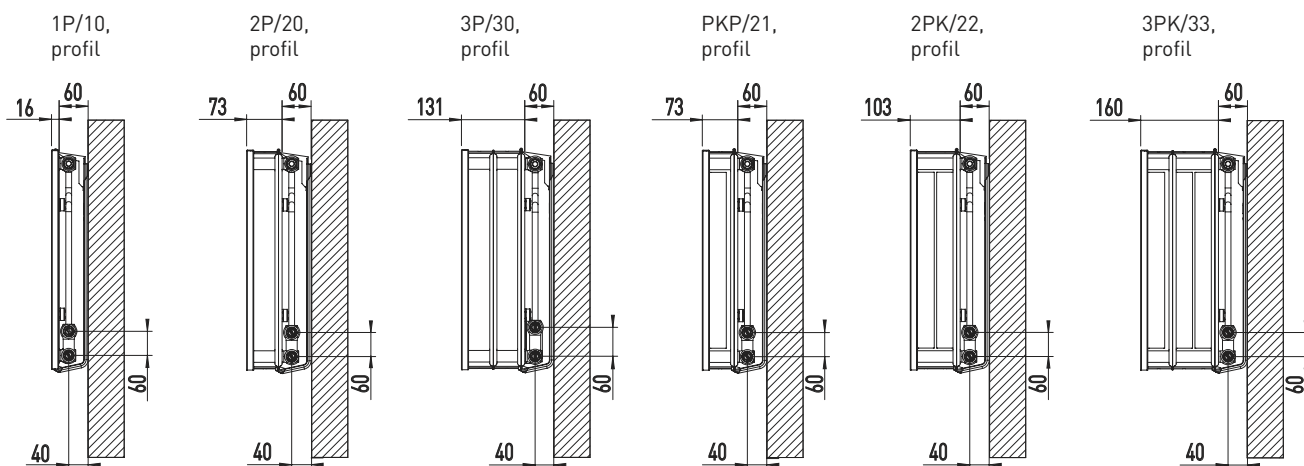

## Anboringsskema



## Ben og click bæring

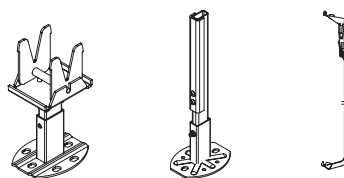





RIOpanel LK, rå udførelse



RIOpanel Plan



# Ribe Jernindustri A/S - varmeløsninger til generationer

Ribe Jernindustri er synonym med dansk håndværk, kvalitet og design. Faktisk har vi i 2013 præcis 165 års erfaring med at designe og producere produkter af højeste kvalitet.

Da virksomheden blev grundlagt af Ribes apoteker Frederik von Stöcken i 1848, vidste han formentlig ikke, at han dermed skabte byens førende virksomhed for de næste 165 år. De kendte støbeovne var det første produkt, der blev fremstillet i det, der dengang hed Ribe Jernstøberi.

Ribe Jernstøberi begyndte at producere og sælge pladejernsradiorer i 1960. Det var en stor satsning. Ledelsen havde da også oprindeligt besluttet sig for at udvide produktionen af søjleradiatorer; men den beslutning blev ændret, da man så, at markedet for pladejernsradiorer var i kraftig vækst. Der blev derfor købt nye produktionsmaskiner og opført nye fabriksbygninger.



Gennem 1960'erne og 1970'erne var der et veritabelt byggeboom i Danmark og Europa. Salget steg voldsomt, og fabriksarealet blev løbende udvidet. Samtidig steg medarbejderantallet kraftigt, så der i 1973 var omkring 600 ansatte på fabrikken i Ribe.

I 1973 ændrede virksomheden navn til det, vi hedder i dag: Ribe Jernindustri A/S. Ved samme lejlighed blev produktionen af støbejern indstillet, og siden er der næsten udelukkende lavet panelradiorer på fabrikken.

"RIO-radiatoren" har holdt sit indtog i mange danske hjem. Det klassiske look og robuste design gør at RIOpanel stadig er Danmarks mest sælgende radiatormærke.

I 2004 købte Ribe Jernindustri Hudevad radiatorfabrik. Hudevad er det førende brand for designradiorer af særdeles høj kvalitet og med mange avancerede specialløsninger, der kan tilpasses individuelle ønsker.



Ribe Jernindustri A/S er i dag den førende danske producent af radiorer og konvektorer. Al produktion foregår i Ribe. Vores stadige fokus på funktionalitet, design og kvalitet kombineret med vores lange tradition for godt håndværk er vores styrke og stolthed.

Ribe Jernindustri A/S  
Saltgade 11  
DK-6760 Ribe

Telefon +45 75 42 02 55  
Telefax +45 76 88 22 86