

PRODUKT OVERSIGT

1. september 2019



PRIMO 

primolister.dk

Ekspeditions- og anbrudstillæg

For ordrer under kr. 3000,- ekskl. moms samt varer i anbrud beregnes et gebyr på kr. 200,-

Betaling

Vores betalingsbetingelser er 20 dage netto.

Projektpriser

Ved større mængder indhentes venligst tilbud.

Priser

Alle anførte indkøbspriser er ekskl. moms.

Tilbud

Alle tilbud er, såfremt ikke andet er aftalt, kun gældende mod omgående svar.

Ekspedition

Ordrer modtaget inden kl. 12.00 afsendes så vidt muligt samme dag. Ordrer modtaget efter kl. 12.00 afsendes dagen efter eller ifølge aftale.

Leveringstider

Vi drager omsorg for, at opgivne leveringstider overholdes så vidt det er muligt. Ansvar for forsinket levering eller erstatning for deraf opståede vanskeligheder kan vi ikke påtage os.

Returvarer

Returvarer modtages kun efter nærmere aftale, og må ved fremsendelsen ledsages af specifikation over de pågældende varer med angivelse af leveringsdato. Kun hele ubrudte forpakninger klar til videresalg krediteres ±20% med mindre andet er aftalt. Defekte varer og varer, der returneres senere end 30 dage efter leveringsdato, kan ikke forventes krediteret til fuld fakturapris.

Reklamationer

Eventuelle reklamationer må, for at være gyldige, fremsendes senest 8 dage efter varens modtagelse. Varer med fabriksfejle ombyttes indenfor en rimelig frist, hvorimod vi ikke er pligtige til eventuel yderligere erstatning. Vi gør opmærksom på at tegningerne i vores materiale ikke er målfaste.

Gyldighed

Denne lagerliste annullerer alle tidligere og træder i kraft 01.09.2019. Ret til ændringer uden forudgående varsel forbeholdes. Der tages forbehold for eventuelle fejl.

Opdateret katalog

Selv det bedste katalog er aldrig opdateret 100%. På vores hjemmeside www.primolister.dk finder du hele vort sortiment.

INDHOLDS- FORTEGNELSE

Finishlister

| | |
|--|---|
| Sandlister, skurelister og skyggelister..... | 3 |
| Lister i korte længder..... | 4 |
| Kvartstaf, hulkehl, glasliste, fejllister og hjørnelister..... | 5 |
| Vinkellister og tapetvinkel..... | 6 |

Fodlister og gerigter

| | |
|--|---|
| Fodlister og gerigter..... | 7 |
| Quick Fix - Universalsystem..... | 8 |
| Easy fodliste og gerigt m. skjult montering..... | 8 |
| Bløde fodlister og vinkellister..... | 9 |

Ledningsskjul, kabel- og rørskjul

| | |
|--|----|
| Classic fodliste og gerigt til kabelføring..... | 10 |
| Cover(it) fodliste m. tape, til kabelføring..... | 11 |
| Cover(it) lister til kabelføring..... | 11 |
| Cover(it) fodlister til rør- og kabelføring..... | 12 |

Køkken- og væglister

| | |
|---------------------------------------|----|
| Køkkenlister m. skjult montering..... | 13 |
| Tilbehør til køkkenlister..... | 14 |
| Forkantlister og væglister..... | 14 |
| Forkantlister m. læbe..... | 15 |

Glas- og tætningslister til døre og vinduer

| | |
|---|----|
| Glaslister..... | 16 |
| FiberCore glaslister..... | 17 |
| Selvklæbende universaltætningslister..... | 17 |
| Glasbånd..... | 18 |
| Tætningslister til ovenlysvinduer..... | 18 |
| Udklinkningstætningslister med og uden cord..... | 18 |
| Tilbehør til udklinkningstætningslister med cord..... | 19 |
| Svejsetætningslister og sømløs montering..... | 19 |
| Not- og klammelister..... | 20 |

Diverse

| | |
|-------------------------------------|----|
| Trappeforkanter og håndliste..... | 21 |
| Vådruksopkanter og vaskekanter..... | 21 |
| Dørtrin og vægbeskyttelse..... | 22 |
| Bordforkanter..... | 22 |
| Samlefljeder og klemprofiler..... | 22 |
| Kantprofiler og glideskinner..... | 23 |
| Karmbeskyttelse..... | 23 |

Facade

| | |
|--------------------------------------|----|
| Lysinddækninger og indfatninger..... | 23 |
|--------------------------------------|----|



Ring direkte til kundeservice på

Tlf. 76 98 33 14

Fax 76 98 33 77

stdsalg@primolister.dk

www.primolister.dk



FINISHLISTER

Sandlister, skurelister og skyggelister

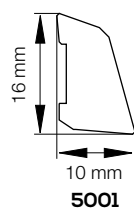

5001

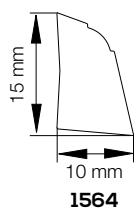

1564

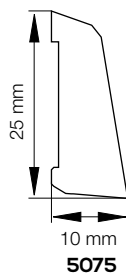

5075

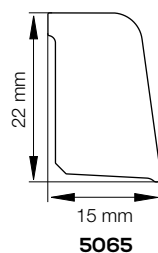

5065

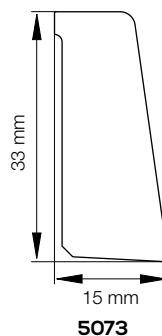

5073

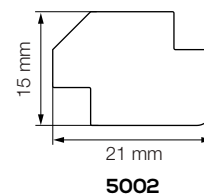

5002

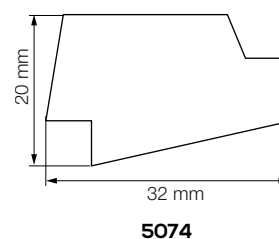

5074

| Profil nr. | EAN nr. | DB nr. | Beskrivelse | Dim. (mm) | Farve | Colli stk. | Længde m |
|--------------|---------------|---------|------------------------|-----------|-----------|------------|----------|
| 5001-0001-45 | 5709847500111 | 2401800 | Sandliste | 10x16 | Sort | 40 | 3,1 |
| 5001-0002-45 | 5709847500135 | 3049418 | Sandliste | 10x16 | Grå | 40 | 3,1 |
| 5001-0003-45 | 5709847500159 | 3049426 | Sandliste | 10x16 | Hvid | 40 | 3,1 |
| 5001-0050-45 | 5709847514910 | 2059069 | Sandliste, selvkøbende | 10x16 | Hvid | 20 | 2,5 |
| 5001-0037-45 | 5709847550024 | 1646005 | Sandliste | 10x16 | Off white | 40 | 3,1 |
| 5001-0004-45 | 5709847500128 | 8727695 | Sandliste | 10x16 | Lys grå | 40 | 3,1 |
| 5001-0005-45 | 5709847550017 | 1256196 | Sandliste | 10x16 | Koksgrå | 40 | 3,1 |
| 5001-0006-45 | 5709847500180 | 3817483 | Sandliste | 10x16 | Bøg | 40 | 3,1 |
| 5001-0007-45 | 5709847500197 | 2742757 | Sandliste | 10x16 | Eg | 40 | 3,1 |
| 5001-0009-45 | 5709847011020 | 5046523 | Sandliste | 10x16 | Alu | 40 | 3,1 |
| 5001-0010-45 | 5709847150019 | 5138609 | Sandliste | 10x16 | Hvid eg | 40 | 3,1 |
| 5001-0011-45 | 5709847010740 | 5741086 | Sandliste | 10x16 | Ask lud | 40 | 3,1 |
| 5001-0012-45 | 5709847500142 | 7577810 | Sandliste | 10x16 | Kirsebær | 40 | 3,1 |
| 5001-0014-45 | 5709847500104 | 5846386 | Sandliste | 10x16 | Mahogni | 40 | 3,1 |
| 5001-0015-45 | 5709847000147 | 5928049 | Sandliste | 10x16 | Fyr lud | 40 | 3,1 |
| 5001-0029-45 | 5709847250016 | 2061614 | Sandliste | 10x16 | Merbau | 40 | 2,5 |
| 5001-0049-45 | 5709847501491 | 2061615 | Sandliste | 10x16 | Antracit | 20 | 2,5 |
| 1564-0000-46 | 7321430057574 | 2067665 | Sandliste rustik | 10x16 | Off white | 40 | 2,5 |
| 5075-0002-45 | 5709847507530 | 8977373 | Sandliste | 10x25 | Grå | 20 | 3,1 |
| 5075-0003-45 | 5709847507554 | 8977365 | Sandliste | 10x25 | Hvid | 20 | 3,1 |
| 5075-0006-45 | 5709847507516 | 5136286 | Sandliste | 10x25 | Lys grå | 20 | 3,1 |
| 5075-0017-45 | 5709847507578 | 1806051 | Sandliste | 10x25 | Off white | 20 | 3,1 |
| 5065-0004-45 | 5709847750653 | 1243316 | Skureliste | 15x22 | Sort | 20 | 3,1 |
| 5065-0005-45 | 5709847506533 | 8252140 | Skureliste | 15x22 | Grå | 20 | 3,1 |
| 5065-0006-45 | 5709847506557 | 8252157 | Skureliste | 15x22 | Hvid | 20 | 3,1 |
| 5065-0028-45 | 5709847506281 | 1957942 | Skureliste | 15x22 | Off white | 20 | 3,1 |
| 5065-0007-45 | 5709847506588 | 8252165 | Skureliste | 15x22 | Bøg | 20 | 3,1 |
| 5065-0008-45 | 5709847506595 | 8252173 | Skureliste | 15x22 | Eg | 20 | 3,1 |
| 5065-0009-45 | 5709847010764 | 5741085 | Skureliste | 15x22 | Lys grå | 20 | 3,1 |
| 5065-0012-45 | 5709847506564 | 5136287 | Skureliste | 15x22 | Alu | 20 | 3,1 |
| 5065-0014-45 | 5709847506502 | 8252181 | Skureliste | 15x22 | Ask lud | 20 | 3,1 |
| 5065-0015-45 | 5709847506526 | 8385098 | Skureliste | 15x22 | Kirsebær | 20 | 3,1 |
| 5065-0018-45 | 5709847250658 | 1246881 | Skureliste | 15x22 | Koksgrå | 20 | 3,1 |
| 5073-0012-45 | 5709847507332 | 8977456 | Skureliste | 15x33 | Grå | 12 | 3,1 |
| 5073-0013-45 | 5709847507356 | 8977464 | Skureliste | 15x33 | Hvid | 12 | 3,1 |
| 5073-0009-45 | 5709847507011 | 1973399 | Skureliste | 15x33 | Off white | 12 | 3,1 |
| 5073-0014-45 | 5709847507387 | 8977472 | Skureliste | 15x33 | Bøg | 12 | 3,1 |
| 5073-0010-45 | 5709847507318 | 1853979 | Skureliste | 15x33 | Sort | 12 | 3,1 |
| 5002-0004-45 | 5709847500258 | 3049434 | Skyggeliste | 21x15 | Hvid | 20 | 3,1 |
| 5002-0002-45 | 5709847500289 | 1973502 | Skyggeliste | 21x15 | Off white | 20 | 3,1 |
| 5074-0001-45 | 5709847010993 | 2067667 | Skyggeliste | 32x20 | Hvid | 10 | 2,5 |

Lister i korte længder

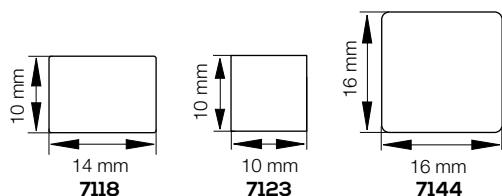

Se øvrige produkttegninger på side 3-6

| Profil nr. | EAN nr. | DB nr. | Beskrivelse | Dim. (mm) | Farve | Colli stk. | Længde m |
|--------------|---------------|---------|---|-----------|-----------|------------|----------|
| 1511-0007-45 | 5709847505765 | 5325386 | Fejelliste | 15x21 | Birk | 20 | 0,9 |
| 1511-0010-45 | 5709847151191 | 1854013 | Fejelliste | 15x21 | Hvid | 20 | 0,9 |
| 1511-0006-45 | 5709847505772 | 5325385 | Fejelliste | 15x21 | Bøg | 20 | 0,9 |
| 1511-0005-45 | 5709847150576 | 5325390 | Fejelliste | 15x21 | Eg | 20 | 0,9 |
| 7314-1002-35 | 5709847960915 | 5155306 | Fejelliste | 15x15 | Bøg | 20 | 0,9 |
| 7314-1003-35 | 5709847960922 | 5155301 | Fejelliste | 15x15 | Eg | 20 | 0,9 |
| 2598-0004-45 | 5709847259897 | 1854014 | U-liste | 10x11 | Hvid | 20 | 0,9 |
| 5000-0012-45 | 5709847010047 | 1854016 | Kvartstaf | 10x10 | Hvid | 20 | 0,9 |
| 5115-0004-45 | 5709847511544 | 2058662 | Kvartstaf | 16x16 | Hvid | 20 | 0,9 |
| 5001-0036-45 | 5709847501361 | 1854019 | Sandliste | 10x16 | Hvid | 20 | 0,9 |
| 5075-0013-45 | 5709847507547 | 1854029 | Sandliste | 10x25 | Hvid | 20 | 0,9 |
| 5004-0002-45 | 5709847500418 | 1854017 | Hjørneliste | 20x20 | Hvid | 20 | 0,9 |
| 5005-0001-45 | 5709847500517 | 1854018 | Hjørneliste | 31x31 | Hvid | 15 | 0,9 |
| 4436-0008-45 | 5709847443623 | 2057397 | Vinkelliste | 20x20 | Hvid | 25 | 0,9 |
| 4437-0002-45 | 5709847443722 | 2057747 | Vinkelliste | 30x30 | Hvid | 20 | 0,9 |
| 4438-0002-45 | 5709847443821 | 2058037 | Vinkelliste | 40x40 | Hvid | 20 | 0,9 |
| 5065-0003-45 | 5709847950657 | 1856469 | Skureliste | 15x22 | Hvid | 20 | 0,9 |
| 5073-0011-45 | 5709847507301 | 8977506 | Skureliste | 15x33 | Hvid | 12 | 0,9 |
| 5110-0005-45 | 5709847511049 | 2058314 | Hulkehlliste | 15x15 | Hvid | 20 | 0,9 |
| 5078-0015-45 | 5709847507899 | 5813631 | Hulkehlliste | 21x21 | Hvid | 20 | 0,9 |
| 5079-0010-45 | 5709847010801 | 1856479 | Hulkehlliste | 27x27 | Hvid | 15 | 0,9 |
| 5096-0003-45 | 5709847509626 | 1854031 | Forkantliste | 43x7 | Hvid | 20 | 0,9 |
| 5097-0002-45 | 5709847509725 | 1854032 | Forkantliste | 33x5 | Hvid | 20 | 0,9 |
| 5098-0002-45 | 5709847509824 | 1854033 | Forkantliste | 21x5 | Hvid | 20 | 0,9 |
| 5100-0002-45 | 5709847510028 | 1854034 | Vægliste | 9x55 | Hvid | 12 | 0,9 |
| 5101-0002-45 | 5709847510127 | 1854035 | Vægliste | 9x43 | Hvid | 15 | 0,9 |
| 5102-0002-45 | 5709847510226 | 1854036 | Vægliste | 9x33 | Hvid | 15 | 0,9 |
| 5103-0002-45 | 5709847510325 | 1854038 | Vægliste | 5x33 | Hvid | 20 | 0,9 |
| 5104-0002-45 | 5709847510424 | 1854039 | Vægliste | 5x27 | Hvid | 20 | 0,9 |
| 5105-0002-45 | 5709847510523 | 1854040 | Vægliste | 5x21 | Hvid | 20 | 0,9 |
| 4493-0002-45 | 5709847449328 | 2059050 | Cover(it) Sandliste, selvklæbende | 10x16 | Off white | 20 | 0,9 |
| 4544-0002-45 | 5709847454421 | 2059054 | Cover(it) Skureliste, selvklæbende | 15x24 | Off white | 18 | 0,9 |
| 4562-0003-45 | 5709847456227 | 2059055 | Cover(it) Hjørne/loftsliste, selvklæbende | 14x14 | Off white | 20 | 0,9 |
| 4560-0003-45 | 5709847456029 | 2059056 | Cover(it) Vægliste, selvklæbende | 14x10 | Off white | 20 | 0,9 |
| 4561-0003-45 | 5709847456128 | 2059057 | Cover(it) Vægliste, selvklæbende | 18x12 | Off white | 20 | 0,9 |
| 4545-0004-45 | 5709847454520 | 2059059 | Cover(it) Vægliste, selvklæbende | 35x15 | Off white | 12 | 0,9 |
| 7118-0016-35 | 6417428118165 | 1854041 | Glasliste | 10x14 | Hvid | 20 | 0,9 |
| 7123-0008-35 | 6417428123084 | 1854046 | Glasliste | 10x10 | Hvid | 20 | 0,9 |
| 7144-0005-35 | 6417428144058 | 1856481 | Glasliste | 16x16 | Hvid | 20 | 0,9 |

Kvartstaf, hulkehl, glasliste, fejelister og hjørnelister

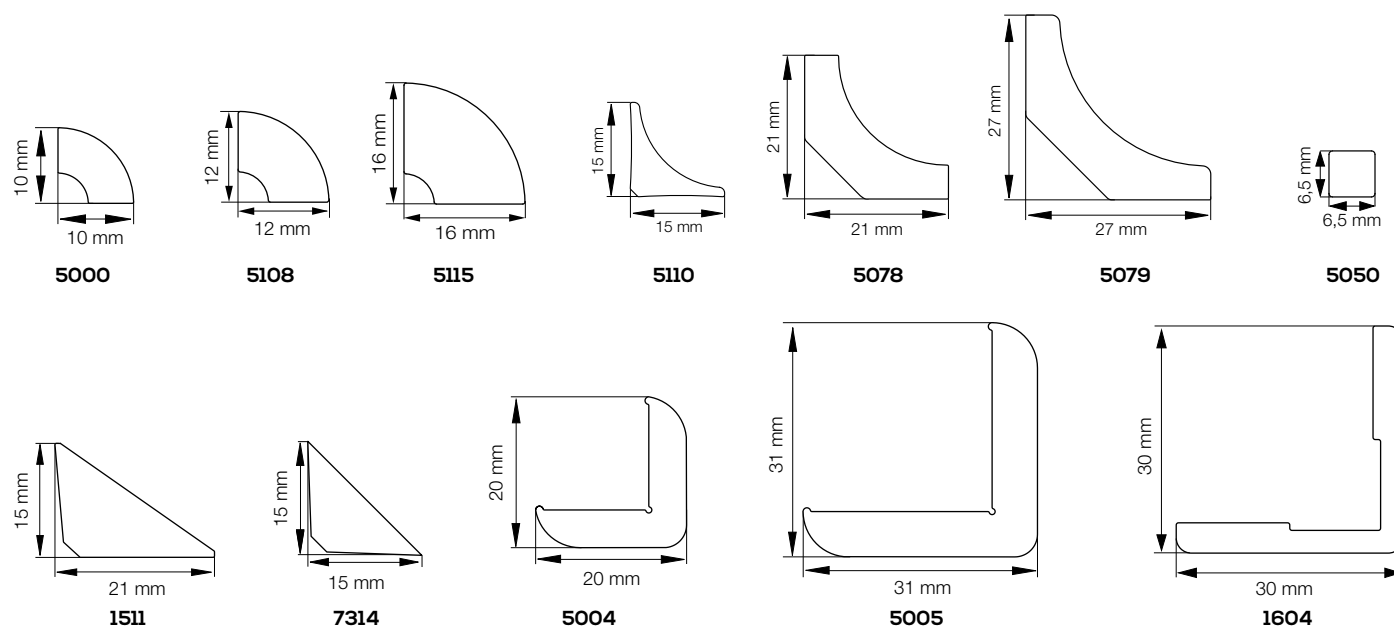

| Profil nr. | EAN nr. | DB nr. | Beskrivelse | Dim. (mm) | Farve | Colli stk. | Længde m |
|--------------|---------------|---------|----------------------------|-----------|-----------|------------|----------|
| 5000-0007-45 | 5709847010009 | 1422968 | Kvartstaf | 10x10 | Grå | 30 | 2,5 |
| 5000-0008-45 | 5709847010016 | 1422969 | Kvartstaf | 10x10 | Hvid | 30 | 2,5 |
| 5000-0005-45 | 5709847500081 | 1422970 | Kvartstaf | 10x10 | Bøg | 60 | 3,1 |
| 5000-0006-45 | 5709847500098 | 1562578 | Kvartstaf | 10x10 | Eg | 60 | 3,1 |
| 5000-0003-45 | 5709847500050 | 3194602 | Kvartstaf | 10x10 | Hvid | 60 | 3,1 |
| 5000-0010-45 | 5709847010030 | 1422971 | Kvartstaf | 10x10 | Eg | 30 | 2,5 |
| 5108-0001-45 | 5709847510813 | 1603213 | Kvartstaf | 12x12 | Hvid | 25 | 2,5 |
| 5115-0003-45 | 5709847511537 | 1943664 | Kvartstaf | 16x16 | Lys grå | 20 | 2,5 |
| 5115-0001-45 | 5709847511513 | 1943665 | Kvartstaf | 16x16 | Hvid | 20 | 2,5 |
| 5115-0006-45 | 5709847511568 | 2059067 | Kvartstaf, selvklæbende | 16x16 | Hvid | 20 | 2,5 |
| 5115-0005-45 | 5709847511551 | 2061564 | Kvartstaf | 16x16 | Antracit | 20 | 2,2 |
| 5115-0002-45 | 5709847511520 | 1943666 | Kvartstaf | 16x16 | Off White | 20 | 2,5 |
| 5110-0001-45 | 5709847511018 | 1784343 | Hulkehlliste | 15x15 | Sort | 20 | 2,5 |
| 5110-0002-45 | 5709847511025 | 1784344 | Hulkehlliste | 15x15 | Alu | 20 | 2,5 |
| 5110-0003-45 | 5709847511032 | 1951160 | Hulkehlliste | 15x15 | Hvid | 20 | 2,5 |
| 5110-0006-45 | 5709847511063 | 2059068 | Hulkehlliste, selvklæbende | 15x15 | Hvid | 20 | 2,5 |
| 5078-0017-45 | 5709847507950 | 5813635 | Hulkehlliste | 21x21 | Hvid | 20 | 3,1 |
| 5078-0018-45 | 5709847507981 | 5813636 | Hulkehlliste | 21x21 | Bøg | 20 | 3,1 |
| 5078-0020-45 | 5709847507967 | 5211267 | Hulkehlliste | 21x21 | Alu | 20 | 3,1 |
| 5079-0011-45 | 5709847507851 | 5813629 | Hulkehlliste | 27x27 | Hvid | 15 | 3,1 |
| 5079-0012-45 | 5709847507882 | 5813630 | Hulkehlliste | 27x27 | Bøg | 15 | 3,1 |
| 5079-0013-45 | 5709847507868 | 1522036 | Hulkehlliste | 27x27 | Alu | 15 | 3,1 |
| 5050-0003-45 | 7321430082392 | 1936043 | Glasliste | 6,5x6,5 | Hvid | 100 | 3 |
| 1511-0009-45 | 5709847151122 | 1603324 | Fejelliste | 21x15 | Eg | 20 | 3,1 |
| 1511-0001-45 | 5709847505758 | 1973589 | Fejelliste | 21x15 | Hvid | 20 | 2,5 |
| 7314-0014-35 | 6417428314147 | 1973504 | Fejelliste | 15x15 | Eg | 20 | 3,1 |
| 7314-0011-35 | 5709847731430 | 1973513 | Fejelliste | 15x15 | Hvid | 20 | 2,5 |
| 5004-0003-45 | 5709847500456 | 3194636 | Hjørneliste | 20x20 | Hvid | 20 | 2,5 |
| 5004-0004-45 | 5709847500494 | 4639092 | Hjørneliste | 20x20 | Eg | 20 | 2,5 |
| 5005-0003-45 | 5709847500555 | 3194644 | Hjørneliste | 31x31 | Hvid | 15 | 2,5 |
| 5005-0010-45 | 5709847000994 | 2059366 | Hjørneliste, selvklæbende | 31x31 | Hvid | 15 | 2,5 |
| 5005-0005-45 | 5709847500579 | 1836197 | Hjørneliste | 31x31 | Eg | 15 | 2,5 |
| 5005-0009-45 | 5709847500593 | 2061568 | Hjørneliste | 31x31 | Antracit | 15 | 2,5 |
| 1604-0001-46 | 7321430057710 | 2067668 | Vinkelliste | 30x30 | Off white | 20 | 2,5 |

Vinkellister og tapetvinkel

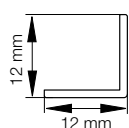

4434

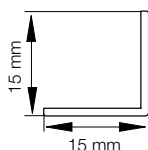

4435

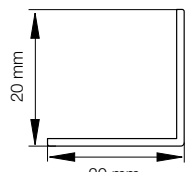

4436

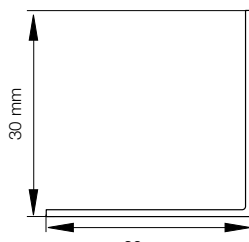

4437

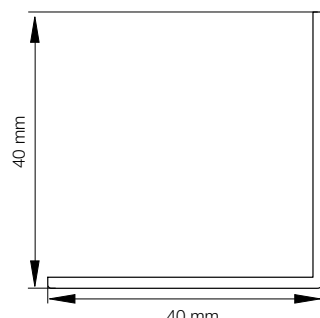

4438

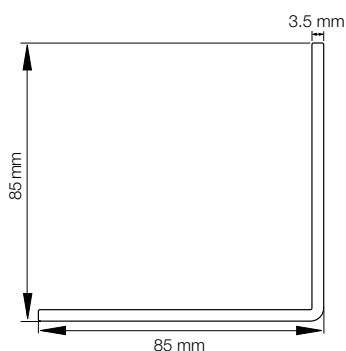

2069

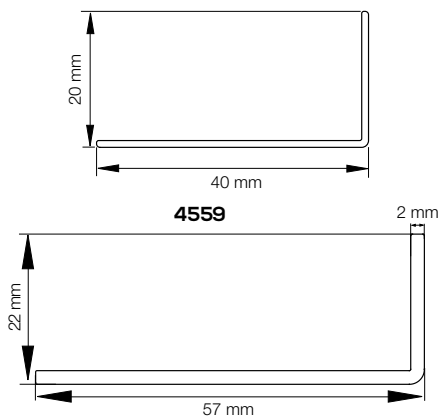

1273

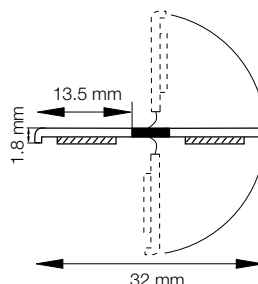

1119

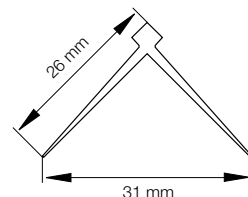

1576

| Profil nr. | EAN nr. | DB nr. | Beskrivelse | Dim. (mm) | Farve | Colli stk. | Længde m |
|--------------|---------------|---------|--|-----------|-----------|------------|----------|
| 4434-0001-45 | 5709847443418 | 1605952 | Vinkelliste | 12x12 | Hvid | 25 | 2,5 |
| 4435-0001-45 | 5709847443517 | 1605954 | Vinkelliste | 15x15 | Hvid | 25 | 2,5 |
| 4436-0001-45 | 5709847443616 | 1605956 | Vinkelliste | 20x20 | Hvid | 25 | 2,5 |
| 4436-0009-45 | 5709847443692 | 2059367 | Vinkelliste, selvklæbende | 20x20 | Hvid | 25 | 2,5 |
| 4437-0001-45 | 5709847443715 | 1605960 | Vinkelliste | 30x30 | Hvid | 20 | 2,5 |
| 4437-0003-45 | 5709847443739 | 2059368 | Vinkelliste, selvklæbende | 30x30 | Hvid | 20 | 2,5 |
| 4438-0001-45 | 5709847443814 | 1605963 | Vinkelliste | 40x40 | Hvid | 20 | 2,5 |
| 4438-0003-45 | 5709847443838 | 2059373 | Vinkelliste, selvklæbende | 40x40 | Hvid | 20 | 2,5 |
| 4559-0001-45 | 4260027236561 | 1936044 | Vinkelliste | 20x40 | Hvid | 20 | 1 |
| 4559-0002-45 | 4260027236578 | 1936045 | Vinkelliste | 20x40 | Hvid | 20 | 1,5 |
| 4559-0003-45 | 4260027236585 | 1936047 | Vinkelliste | 20x40 | Hvid | 20 | 2,2 |
| 4559-0004-45 | 5709847455947 | 2059066 | Vinkelliste, selvklæbende | 20x40 | Hvid | 20 | 2,2 |
| 2069-0004-45 | 5709847206914 | 1853986 | Vinkelliste | 85x85 | Hvid | 10 | 2,5 |
| 1273-0002-45 | 5709847127356 | 3364734 | Vinkelliste | 22x57 | Hvid | 10 | 2,5 |
| 1119-9003-49 | 4260027233645 | 1854000 | Vinkelliste, selvklæbende med blød midte | 16x16 | Hvid | 30 | 1,4 |
| 1576-0002-46 | 7321430169062 | 1854002 | Tapetvinkel | 26x26 | Off white | 20 | 2,5 |

FODLISTER OG GERIGTER

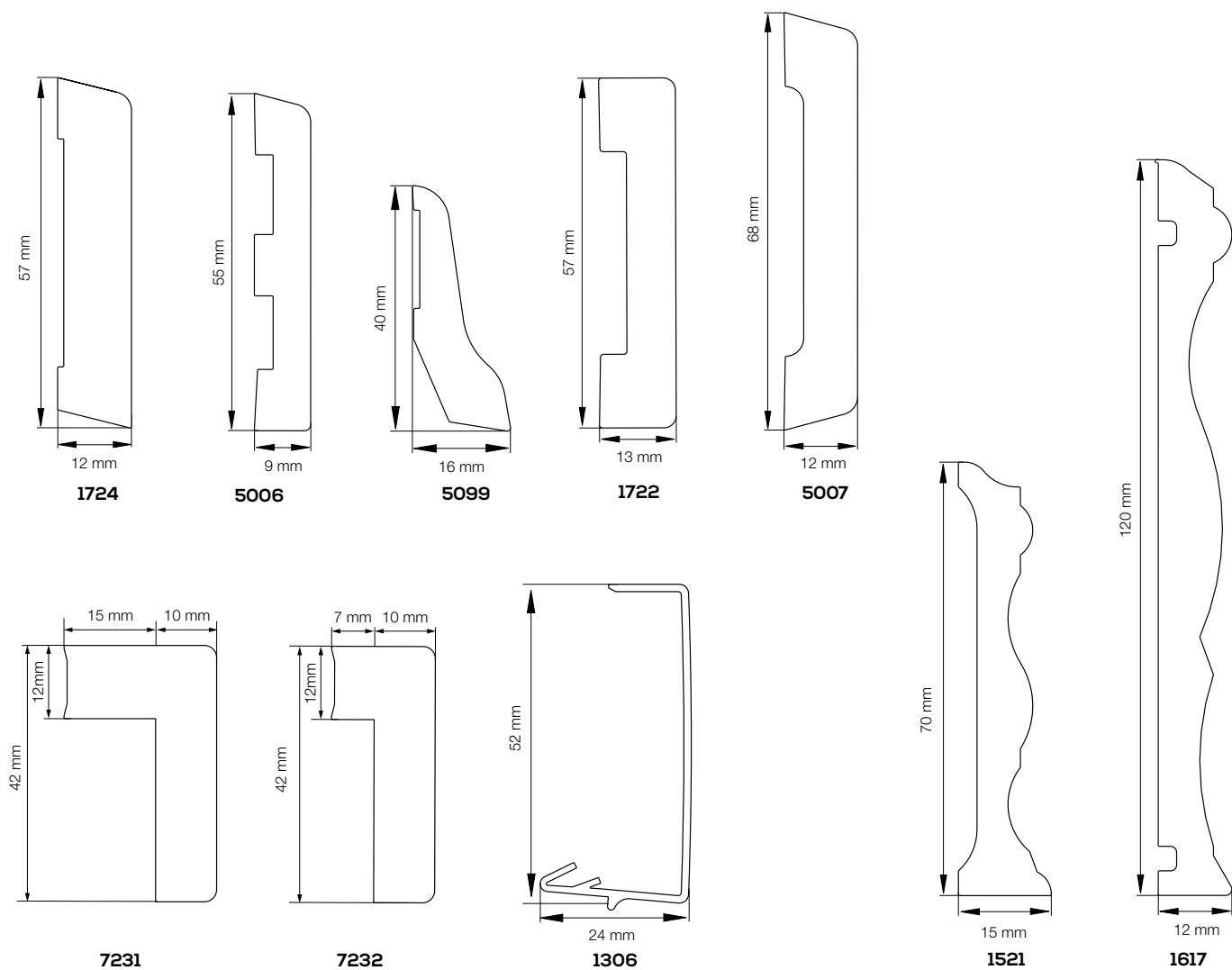

| Profil nr. | EAN nr. | DB nr. | Beskrivelse | Dim. (mm) | Farve | Colli stk. | Længde m |
|--------------|---------------|---------|-----------------|-----------|-----------|------------|----------|
| 1724-0009-45 | 5709847506625 | 8251894 | Fodliste | 57x12 | Hvid | 8 | 3 |
| 1724-0005-45 | 7321430058366 | 2061616 | Fodliste | 57x12 | Eg | 8 | 2,5 |
| 5006-0006-45 | 5709847500616 | 8977514 | Fodliste | 9x55 | Hvid | 12 | 3 |
| 5099-0005-45 | 5709847509954 | 5237272 | Fodliste rustik | 16x40 | Hvid | 15 | 2,5 |
| 5099-0009-45 | 5709847519991 | 2067669 | Fodliste rustik | 16x40 | Eg | 15 | 2,5 |
| 1722-0002-45 | 7321430124306 | 8252033 | Gerigt | 13x57 | Hvid | 8 | 2,3 |
| 1722-0003-45 | 5709847506090 | 2061621 | Gerigt | 13x57 | Eg | 8 | 2,3 |
| 5007-0003-45 | 5709847500715 | 8977522 | Gerigt | 12x68 | Hvid | 6 | 2,3 |
| 1521-0005-46 | 7321430129349 | 1856488 | Fodliste almue | 15x70 | Off white | 10 | 2,5 |
| 1617-0006-46 | 7321430150480 | 1856491 | Fodliste almue | 12x120 | Off white | 10 | 2,5 |
| 7231-0012-35 | 6417428231017 | 2067670 | Gerigt L-form | 42x15/25 | Off white | 8 | 2,17 |
| 7232-0012-35 | 6417428232014 | 2067671 | Gerigt L-form | 42x7/17 | Off white | 10 | 2,17 |
| 1306-0001-46 | 7321430059158 | 2067672 | Gerigt cover | 24x52 | Off white | 30 | 2,15 |

Quick Fix - Universalsystem

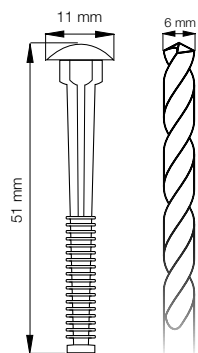

T-2000952

| Profil nr. | EAN nr. | DB nr. | Beskrivelse | Dim. (mm) | Farve | Colli stk. | Længde m |
|------------|---------------|---------|-----------------------------|-----------|-------|------------|----------|
| T-2000952 | 5709847175821 | 1856494 | Quick Fix - Universalsystem | | Hvid | 10x60 | |

Easy fodliste og gerigt m. skjult montering

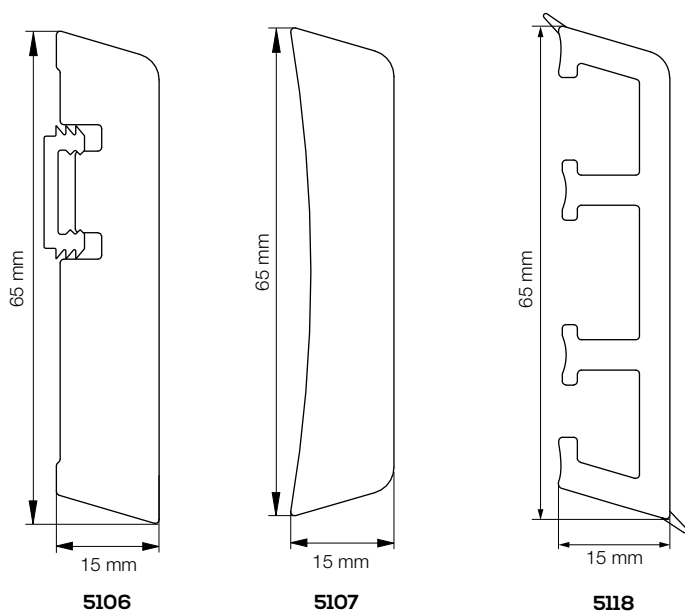

| Profil nr. | EAN nr. | DB nr. | Beskrivelse | Dim. (mm) | Farve | Colli stk. | Længde m |
|--------------|---------------|---------|--------------------------------|-----------|-----------|------------|----------|
| 5106-0001-45 | 5709847510615 | 1612978 | Fodliste Easy m/u clips | 15x65 | Hvid | 6 | 3,1 |
| 5106-0003-45 | 5709847510639 | 1633737 | Fodliste Easy m/u clips | 15x65 | Off white | 6 | 3,1 |
| 5106-0006-45 | 5709847510660 | 2061573 | Fodliste Easy m/u clips | 15x65 | Antracit | 6 | 2,5 |
| 5107-0001-45 | 5709847510714 | 1612983 | Gerigt Easy | 15x65 | Hvid | 6 | 2,3 |
| 5107-0002-45 | 5709847510721 | 1633743 | Gerigt Easy | 15x65 | Off white | 6 | 2,3 |
| T-2000751 | 5709847075114 | 1612982 | Clips til Easy fodliste 30 stk | | | 10 | |
| 5118-0001-45 | 5709847511810 | 2067673 | Fodliste med bløde læber | 15x65 | Off white | 6 | 3,1 |
| 5118-0002-45 | 5709847518451 | 2067674 | Fodliste med bløde læber | 15x66 | Hvid | 6 | 3,1 |



Bløde fodlister og vinkellister

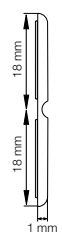
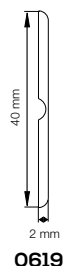
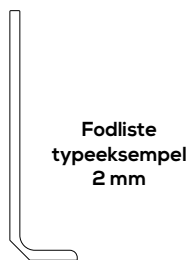

T-3000255
T-3000256
T-3000257
T-3000258
T-3000259

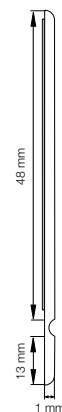

T-3000260
T-3000261
T-3000262
T-3000263
T-3000264

| Profil nr. | EAN nr. | DB nr. | Beskrivelse | Dim. (mm) | Farve | Colli stk. | Længde m |
|--------------|---------------|---------|--|-----------|-------|------------|----------|
| 0587-0003-45 | 5709847058742 | 5789076 | Fodliste, selvklæbende, 2 mm | 40 | Sort | 1 | 25 |
| 0587-0004-45 | 5709847011136 | 5789077 | Fodliste, selvklæbende, 2 mm | 40 | Grå | 1 | 25 |
| 0586-0005-45 | 5709847011150 | 5789080 | Fodliste, selvklæbende, 2 mm | 50 | Grå | 1 | 48 |
| 0586-0004-45 | 5709847011143 | 5789079 | Fodliste, selvklæbende, 2 mm | 50 | Sort | 1 | 48 |
| 0585-0006-45 | 5709847011167 | 5789089 | Fodliste, selvklæbende, 2 mm | 60 | Sort | 1 | 48 |
| 0585-0007-45 | 5709847011174 | 5789090 | Fodliste, selvklæbende, 2 mm | 60 | Grå | 1 | 48 |
| 0584-0003-45 | 5709847011181 | 5789091 | Fodliste, selvklæbende, 2 mm | 70 | Sort | 1 | 48 |
| 0584-0004-45 | 5709847011198 | 5789092 | Fodliste, selvklæbende, 2 mm | 70 | Grå | 1 | 48 |
| 0583-0003-45 | 5709847011204 | 5789093 | Fodliste, selvklæbende, 2 mm | 80 | Sort | 1 | 48 |
| 0583-0004-45 | 5709847011211 | 5789095 | Fodliste, selvklæbende, 2 mm | 80 | Grå | 1 | 48 |
| 0582-0003-45 | 5709847011228 | 5789096 | Fodliste, selvklæbende, 2 mm | 100 | Sort | 1 | 48 |
| 0582-0004-45 | 5709847011235 | 5789097 | Fodliste, selvklæbende, 2 mm | 100 | Grå | 1 | 48 |
| 0619-0001-45 | 5709847061926 | 1290881 | Vinkelliste, ikke selvklæbende, 2 mm | 20x2 | Sort | 1 | 25 |
| 0619-0002-45 | 5709847061902 | 2401131 | Vinkelliste, ikke selvklæbende, 2 mm | 20x2 | Grå | 1 | 25 |
| 0619-0003-45 | 5709847061940 | 3364650 | Vinkelliste, ikke selvklæbende, 2 mm | 20x2 | Hvid | 1 | 25 |
| 0922-0007-45 | 5709847011242 | 5789098 | Fodliste, selvklæbende, 1,3 mm | 50 | Sort | 1 | 48 |
| 0922-0008-45 | 5709847011259 | 5789099 | Fodliste, selvklæbende, 1,3 mm | 50 | Grå | 1 | 48 |
| 0922-0010-45 | 5709847011266 | 5789100 | Fodliste, selvklæbende, 1,3 mm | 50 | Hvid | 1 | 48 |
| 0922-0026-45 | 5709847092265 | 1973556 | Fodliste, selvklæbende, 1,3 mm - non PVC | 50 | Grå | 1 | 50 |
| 0922-0027-45 | 5709847092272 | 1973664 | Fodliste, selvklæbende, 1,3 mm - non PVC | 50 | Sort | 1 | 50 |
| 0765-0004-45 | 5709847011273 | 5789101 | Fodliste, selvklæbende, 1,3 mm | 60 | Sort | 1 | 48 |
| 0765-0005-45 | 5709847011280 | 5789103 | Fodliste, selvklæbende, 1,3 mm | 60 | Grå | 1 | 48 |
| 0765-0006-45 | 5709847011297 | 5789104 | Fodliste, selvklæbende, 1,3 mm | 60 | Hvid | 1 | 48 |
| 0765-0011-45 | 5709847076517 | 1973557 | Fodliste, selvklæbende, 1,3 mm - non PVC | 60 | Grå | 1 | 50 |
| 0765-0014-45 | 5709847076548 | 1973558 | Fodliste, selvklæbende, 1,3 mm - non PVC | 60 | Sort | 1 | 50 |
| 0925-0006-45 | 5709847011303 | 5789105 | Fodliste, selvklæbende, 1,3 mm | 70 | Sort | 1 | 48 |
| 0925-0007-45 | 5709847011310 | 5789081 | Fodliste, selvklæbende, 1,3 mm | 70 | Grå | 1 | 48 |
| 0925-0008-45 | 5709847011327 | 5789082 | Fodliste, selvklæbende, 1,3 mm | 70 | Hvid | 1 | 48 |
| 0925-0025-45 | 5709847092555 | 1973560 | Fodliste, selvklæbende, 1,3 mm - non PVC | 70 | Grå | 1 | 50 |
| 0925-0026-45 | 5709847092562 | 1973559 | Fodliste, selvklæbende, 1,3 mm - non PVC | 70 | Sort | 1 | 50 |
| 0925-0027-45 | 5709847092593 | 2005853 | Fodliste, selvklæbende, 1,3 mm - non PVC | 70 | Hvid | 1 | 50 |
| 0931-0002-45 | 5709847093118 | 5170260 | Fodliste, selvklæbende, 1,3 mm | 80 | Sort | 1 | 48 |
| 0931-0003-45 | 5709847093132 | 5170259 | Fodliste, selvklæbende, 1,3 mm | 80 | Grå | 1 | 48 |
| 0931-0011-45 | 5709847093149 | 1973562 | Fodliste, selvklæbende, 1,3 mm - non PVC | 80 | Sort | 1 | 50 |
| 0931-0012-45 | 5709847093156 | 1973564 | Fodliste, selvklæbende, 1,3 mm - non PVC | 80 | Grå | 1 | 50 |
| 0927-0003-45 | 5709847092715 | 1879757 | Fodliste, selvklæbende, 1,3 mm | 100 | Sort | 1 | 48 |
| 0927-0011-45 | 5709847409278 | 1598968 | Fodliste, selvklæbende, 1,3 mm | 100 | Grå | 1 | 48 |
| 0927-0016-45 | 5709847092760 | 1973566 | Fodliste, selvklæbende, 1,3 mm - non PVC | 100 | Sort | 1 | 50 |
| 0927-0015-45 | 5709847092722 | 1973567 | Fodliste, selvklæbende, 1,3 mm - non PVC | 100 | Grå | 1 | 50 |
| T-3000255 | 4260027234833 | 1858963 | Blød vinkelliste selvklæbende | 18x18 | Hvid | 5 | 5 |
| T-3000256 | 4260027234819 | 1858964 | Blød vinkelliste selvklæbende | 18x18 | Sort | 5 | 5 |
| T-3000257 | 4260027234949 | 1858965 | Blød vinkelliste selvklæbende | 18x18 | Grå | 5 | 5 |
| T-3000258 | 4260027234987 | 1858966 | Blød vinkelliste selvklæbende | 18x18 | Beige | 5 | 5 |
| T-3000259 | 4260027234994 | 1858967 | Blød vinkelliste selvklæbende | 18x18 | Eg | 5 | 5 |
| T-3000260 | 4260027235069 | 1858969 | Fodliste selvklæbende 1 mm | 48x13 | Hvid | 5 | 10 |
| T-3000261 | 4260027235106 | 1859215 | Fodliste selvklæbende 1 mm | 48x13 | Sort | 5 | 10 |
| T-3000262 | 4260027235113 | 1859223 | Fodliste selvklæbende 1 mm | 48x13 | Grå | 5 | 10 |
| T-3000263 | 4260027235120 | 1859224 | Fodliste selvklæbende 1 mm | 48x13 | Beige | 5 | 10 |
| T-3000264 | 4260027235311 | 1859225 | Fodliste selvklæbende 1 mm | 48x13 | Eg | 5 | 10 |

LEDNINGSSKJUL



Classic fodliste og gerigt til kabelføring

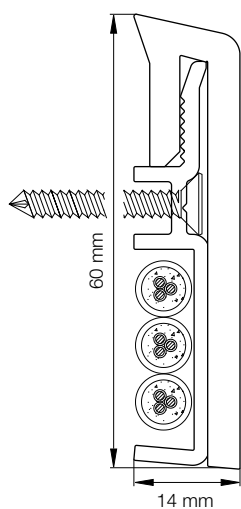

5076



Indhold monteringsæt fodliste:
4 x indvendige hjørner
2 x udvendige hjørner
2 x endestykker
2 x ligesamler
35 x clips

T-2000515
T-2000516
T-2001443
T-2001444

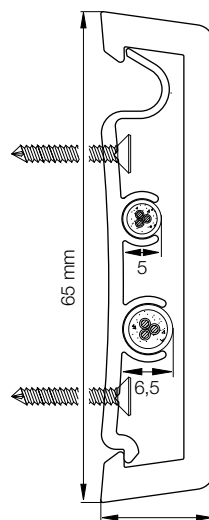

5082



Indhold monteringsæt gerigt:
4 x kobling gerigt/fodpanel
4 x geringssamling
30 x clips

T-2001445
T-2001446

| Profil nr. | EAN nr. | DB nr. | Beskrivelse | Dim. (mm) | Farve | Colli stk. | Længde m |
|--------------|---------------|---------|------------------------------------|-----------|-----------|------------|----------|
| 5076-0015-45 | 5709847407656 | 1984022 | Classic fodliste | 14x60 | Hvid | 8 | 3,1 |
| 5076-0016-45 | 5709847407663 | 1984024 | Classic fodliste | 14x60 | Off white | 8 | 3,1 |
| 5076-0012-45 | 5709847010375 | 1856495 | Classic fodliste | 14x60 | Bøg | 8 | 2,5 |
| 5076-0013-45 | 5709847010382 | 1856497 | Classic fodliste | 14x60 | Eg | 8 | 2,5 |
| 5082-0011-45 | 5709847408219 | 1984020 | Classic gerigt | 15x65 | Hvid | 8 | 2,3 |
| 5082-0012-45 | 5709847408226 | 1984021 | Classic gerigt | 15x65 | Off white | 8 | 2,3 |
| T-2001443 | 5709847514439 | 1984025 | Monteringsæt til 5076 - 10 meter | | Hvid | 1 | |
| T-2001444 | 5709847514446 | 1984027 | Monteringsæt til 5076 - 10 meter | | Off white | 1 | |
| T-2001445 | 5709847514453 | 1984030 | Monteringsæt til 5082 - 2 dørsider | | Hvid | 1 | |
| T-2001446 | 5709847514460 | 1984031 | Monteringsæt til 5082 - 2 dørsider | | Off white | 1 | |
| T-2000515 | 5709847251587 | 1856498 | Monteringsæt til 5076 - 10 meter | | Bøg | 1 | |
| T-2000516 | 5709847251693 | 1856504 | Monteringsæt til 5076 - 10 meter | | Eg | 1 | |

Cover(it) fodliste m. tape, til kabelføring

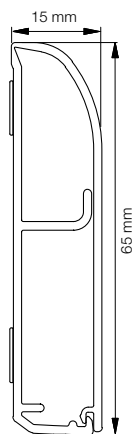

4592



T-2001125

Indhold monteringsæt:
 1 x udvendigt hjørne
 2 x indvendige hjørner
 1 x ligesamler
 2 x endestykker
 3 x hjørnesamlestykker



| Profil nr. | EAN nr. | DB nr. | Beskrivelse | Dim. (mm) | Farve | Colli stk. | Længde m |
|--------------|---------------|---------|-------------------------------------|-----------|-----------|------------|----------|
| 4592-0001-45 | 5709847459211 | 1862272 | Cover(it) Fodliste, selvklæbende | 15x65 | Off white | 5 | 2,5 |
| T-2001125 | 5709847511254 | 1862392 | Monteringsæt til Cover(it) fodliste | | Off white | 5 | |

Cover(it) lister til kabelføring

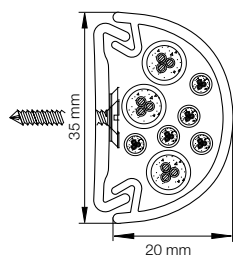

4170

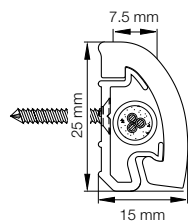

5087



Indhold monteringsæt
 Cover(it) Multiliste:
 2 x ligesamler
 4 x indvendige hjørner
 2 x udvendige hjørner
 2 x endestykker
 35 x clips

T-2000744

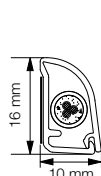

4493

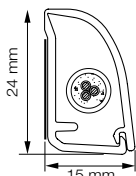

4544

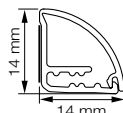

4562

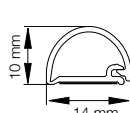

4560

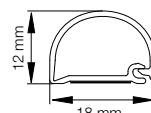

4561

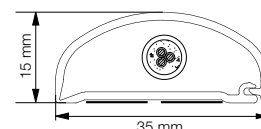

4545

| Profil nr. | EAN nr. | DB nr. | Beskrivelse | Dim. (mm) | Farve | Colli stk. | Længde m |
|--------------|---------------|---------|---|-----------|------------|------------|----------|
| 4170-0001-45 | 5709847417013 | 1253996 | Cover(it) Ligeliste, fastgøres på skinne | 20x35 | Sort blank | 6 | 1,25 |
| 4170-0003-45 | 5709847417037 | 1254002 | Cover(it) Ligeliste, fastgøres på skinne | 20x35 | Alu | 6 | 1,25 |
| 4170-0005-45 | 5709847417051 | 1254010 | Cover(it) Ligeliste, fastgøres på skinne | 20x35 | Hvid | 6 | 1,25 |
| 4170-0006-45 | 5709847417068 | 1858785 | Cover(it) Ligeliste, fastgøres på skinne | 20x35 | Hvid | 6 | 0,625 |
| 4170-0007-45 | 5709847417075 | 1858786 | Cover(it) Ligeliste, fastgøres på skinne | 20x35 | Alu | 6 | 0,625 |
| 4170-0008-45 | 5709847417082 | 1858787 | Cover(it) Ligeliste, fastgøres på skinne | 20x35 | Sort blank | 6 | 0,625 |
| 5087-0007-45 | 5709847010948 | 1612931 | Cover(it) Multiliste, fastgøres på clips | 15x25 | Hvid | 15 | 2,5 |
| T-2000744 | 5709847074414 | 1612935 | Tilbehør til multiliste | | Hvid | 1 | |
| 4493-0001-45 | 5709847449311 | 1694224 | Cover(it) Sandliste, selvklæbende | 10x16 | Off white | 20 | 2,5 |
| 4544-0001-45 | 5709847454414 | 1694225 | Cover(it) Skureliste, selvklæbende | 15x24 | Off white | 18 | 2,5 |
| 4562-0001-45 | 5709847456210 | 1798257 | Cover(it) Hjørne/loftsliste, selvklæbende | 14x14 | Off white | 20 | 2,5 |
| 4560-0001-45 | 5709847456012 | 1798253 | Cover(it) Vægliste lille, selvklæbende | 14x10 | Off white | 20 | 2,5 |
| 4561-0001-45 | 5709847456111 | 1798254 | Cover(it) Vægliste mellem, selvklæbende | 18x12 | Off white | 20 | 2,5 |
| 4545-0001-45 | 5709847454513 | 1694226 | Cover(it) Vægliste stor, selvklæbende | 35x15 | Off white | 12 | 2,5 |

KABEL- OG RØRSKJUL

Cover(it) fodliste til rør- og kabelføring

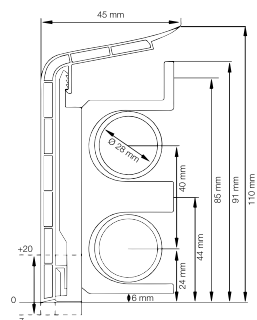

T-3000039
T-3000027

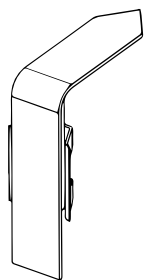

T-3000040
T-3000028

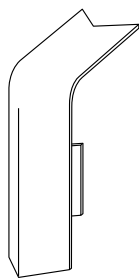

T-3000041
T-3000029

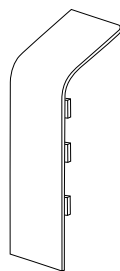

T-3000042
T-3000030

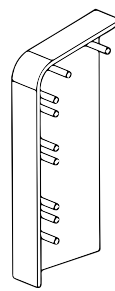

T-3000043
T-3000031

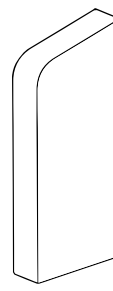

T-3000044
T-3000032

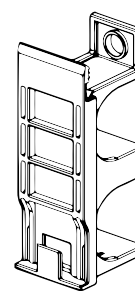

T-3000065

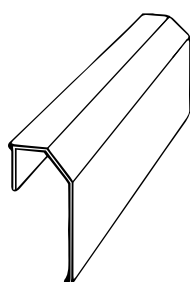

7081

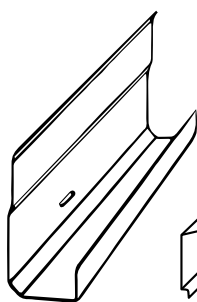

7082

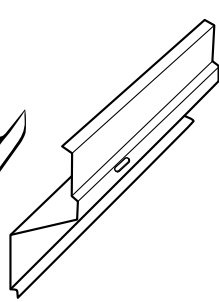

1292

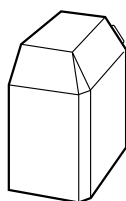

5501-0001-46

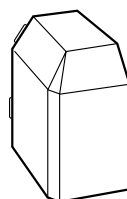

5501-0002-46

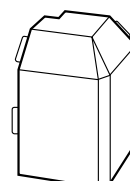

T-4000006

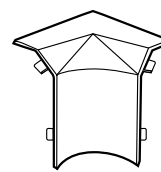

T-4000024

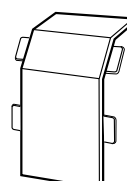

T-4000025

| Profil nr. | EAN nr. | DB nr. | Beskrivelse | Dim. (mm) | Farve | Colli stk. | Længde m |
|--------------|---------------|---------|---|-----------|-----------|------------|----------|
| T-3000039 | 4260027233324 | 1858803 | Cover(it) Fodliste til rør- og kabelskjul | 45 x 110 | Hvid | 10 | 2 |
| T-3000040 | 4260027233331 | 1858806 | Indvendigt hjørne til rørskjul | | Hvid | 5x1 | |
| T-3000041 | 4260027233348 | 1858808 | Udvendigt hjørne til rørskjul | | Hvid | 5x1 | |
| T-3000042 | 4260027233355 | 1858813 | Ligesamler til rørskjul | | Hvid | 5x1 | |
| T-3000043 | 4260027233362 | 1858814 | Endestykke til rørskjul - venstre | | Hvid | 5x1 | |
| T-3000044 | 4260027233379 | 1858815 | Endestykke til rørskjul - højre | | Hvid | 5x1 | |
| T-3000027 | 4260027233201 | 1858817 | Cover(it) Fodliste til rør- og kabelskjul | 45 x 110 | Lys bøg | 10 | 2 |
| T-3000028 | 4260027233218 | 1858824 | Indvendigt hjørne til rørskjul | | Lys bøg | 5x1 | |
| T-3000029 | 4260027233225 | 1858825 | Udvendigt hjørne til rørskjul | | Lys bøg | 5x1 | |
| T-3000030 | 4260027233232 | 1858826 | Ligesamler til rørskjul | | Lys bøg | 5x1 | |
| T-3000031 | 4260027233249 | 1858827 | Endestykke til rørskjul - venstre | | Lys bøg | 5x1 | |
| T-3000032 | 4260027233256 | 1858828 | Endestykke til rørskjul - højre | | Lys bøg | 5x1 | |
| T-3000065 | 4260027234536 | 1858831 | Monteringsbeslag til rørskjul | | | 10x4 | |
| 7081-0001-46 | 7321430059240 | 1973517 | Rørskjul | 30x65 | Off white | 18 | 3 |
| 7082-0001-46 | 7321430059288 | 1973518 | L-formet monteringsliste | | Sort | 20 | 3 |
| 1292-0001-46 | 7321430059455 | 1973519 | Z-formet monteringsliste | | Sort | 20 | 3 |
| 5501-0001-46 | 7321430061618 | 1973520 | Venstre endestykke til rørskjul 7081 | | Off white | 1 | |
| 5501-0002-46 | 7321430061625 | 1973521 | Højre endestykke til rørskjul 7081 | | Off white | 1 | |
| T-4000006 | 7321430061595 | 1973523 | Udvendigt hjørne til rørskjul 7081 | | Off white | 1 | |
| T-4000024 | 7321430061588 | 1973525 | Indvendigt hjørne til rørskjul til 7081 | | Off white | 1 | |
| T-4000025 | 7321430061601 | 1973527 | Ligesamler til rørskjul 7081 | | Off white | 1 | |



KØKKENLISTER



Køkkenlister m. skjult montering

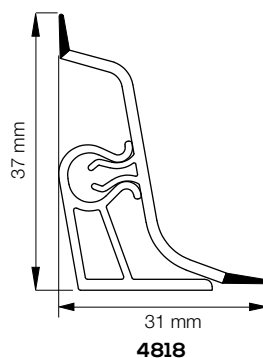
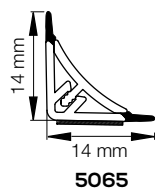
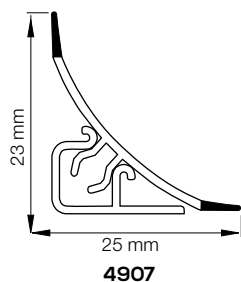

Tilbehørskit til 4907:
1 x indvendigt hjørne
1 x udvendigt hjørne
1 x højre endestykke
1 x venstre endestykke

Tilbehørskit til 5065:
2 x indvendigt hjørne
1 x udvendigt hjørne
2 x højre endestykke
2 x venstre endestykke

Tilbehørskit til 4818:
1 x indvendigt hjørne
1 x udvendigt hjørne
1 x højre endestykke
1 x venstre endestykke

| Profil nr. | EAN nr. | DB nr. | Beskrivelse | Dim. (mm) | Farve | Colli stk. | Længde m |
|--------------|---------------|---------|--|-----------|-------------|------------|----------|
| 4907-2240-48 | 4260027234055 | 1858837 | Køkkenliste med montageliste | 23x25 | Sten | 10 | 2,6 |
| 4907-2101-48 | 4260027234062 | 1858838 | Køkkenliste med montageliste | 23x25 | Hvid | 10 | 2,6 |
| 4907-2201-48 | 4260027234079 | 1858839 | Køkkenliste med montageliste | 23x25 | Alu | 10 | 2,6 |
| 4907-2238-48 | 4260027234086 | 1858840 | Køkkenliste med montageliste | 23x25 | Lys bøg | 10 | 2,6 |
| 4907-2239-48 | 4260027234093 | 1858841 | Køkkenliste med montageliste | 23x25 | Marmor | 10 | 2,6 |
| 4907-2221-48 | 4260027234109 | 1858842 | Køkkenliste med montageliste | 23x25 | Bøg | 10 | 2,6 |
| 4907-2242-48 | 4260027234116 | 1858843 | Køkkenliste med montageliste | 23x25 | Granit | 10 | 2,6 |
| 4907-2241-48 | 4260027234215 | 1858844 | Køkkenliste med montageliste | 23x25 | Eg | 10 | 2,6 |
| 4907-2243-48 | 4260027234291 | 1858845 | Køkkenliste med montageliste | 23x25 | Lys sten | 10 | 2,6 |
| 4907-2245-48 | 4260027234390 | 1858847 | Køkkenliste med montageliste | 23x25 | Valnød | 10 | 2,6 |
| 4907-2249-48 | 5709847422499 | 1951766 | Køkkenliste med montageliste | 23x25 | Eg sonoma | 10 | 2,6 |
| 4907-2250-48 | 5709847422505 | 1951767 | Køkkenliste med montageliste | 23x25 | Skifer | 10 | 2,6 |
| 4907-2248-48 | 5709847422482 | 1951768 | Køkkenliste med montageliste | 23x25 | Lys marmor | 10 | 2,6 |
| 4907-2251-48 | 5709847422512 | 1951769 | Køkkenliste med montageliste | 23x25 | Grå marmor | 10 | 2,6 |
| 4907-2252-48 | 5709847422529 | 1951770 | Køkkenliste med montageliste | 23x25 | Stål | 10 | 2,6 |
| T-0001111 | 5709847011112 | 1973599 | Tilbehørskit 4907 til eg og lys bøg | | Karamel | 10 | |
| T-0001110 | 5709847011105 | 1973601 | Tilbehørskit 4907 til stål | | Grå | 10 | |
| T-0001112 | 5709847011129 | 1978944 | Tilbehørskit 4907 til grå marmor | | Antracit | 10 | |
| T-0000110 | 4260027234123 | 1858854 | Tilbehørskit 4907 til sten, skifer og granit | | Sort | 10 | |
| T-0000109 | 4260027234130 | 1858857 | Tilbehørskit 4907 til hvid | | Hvid | 10 | |
| T-0000114 | 4260027234147 | 1858861 | Tilbehørskit 4907 til alu | | Alu | 10 | |
| T-0000111 | 4260027234161 | 1858865 | Tilbehørskit 4907 til marmor, lys sten og lys marmor | | Lys grå | 10 | |
| T-0000113 | 4260027234222 | 1858866 | Tilbehørskit 4907 til bøg | | Gylden brun | 10 | |
| T-0000331 | 4260027234406 | 1858869 | Tilbehørskit 4907 til valnød | | Brun | 10 | |
| 4818-0002-48 | 5908239303198 | 1388497 | Køkkenliste med montageliste | 31x37 | Alu | 5 | 2,6 |
| T-0000320 | 5908239303204 | 1388498 | Tilbehørskit til 4818 | | Alu | 5 | |
| 5065-2001-48 | 4260027234574 | 1388502 | Køkkenliste med montageliste | 14x14 | Stål | 10 | 2,6 |
| 5065-2002-48 | 4260027234581 | 1388503 | Køkkenliste med montageliste | 14x14 | Alu | 10 | 2,6 |
| 5065-2003-48 | 4260027234598 | 1388504 | Køkkenliste med montageliste | 14x14 | Hvid | 10 | 2,6 |
| 5065-2004-48 | 4260027236509 | 1858871 | Køkkenliste med montageliste | 14x14 | Sort | 10 | 2,6 |
| T-0000608 | 4260027236516 | 1858873 | Tilbehørskit 5065 til sort | | Sort | 10 | |
| T-0000386 | 4260027234611 | 1455237 | Tilbehørskit 5065 til hvid | | Hvid | 10 | |
| T-0000385 | 4260027234604 | 1455236 | Tilbehørskit 5065 til stål og alu | | Stål/alu | 10 | |

KØKKEN- OG VÆGLISTER

Tilbehør til køkkenlister



T-3000268



T-3000269

| Profil nr. | EAN nr. | DB nr. | Beskrivelse | Dim. (mm) | Farve | Colli stk. | Længde m |
|--------------|---------------|---------|--|-----------|-------------|------------|----------|
| 4934-0001-48 | 6417428961006 | 1858881 | U-profil til køkkensokkel | | Transparent | 20 | 2,7 |
| 3744-0003-45 | 5709847374415 | 1858915 | H-profil til samling af 2 plader på 3,2 mm | | Transparent | 20 | 2,5 |
| 5095-0014-48 | 4260027235144 | 1858928 | Universaltætning/fugeprofil | | Alu | 6 | 4,2 |
| 5095-0012-48 | 4260027235151 | 1858929 | Universaltætning/fugeprofil | | Hvid | 6 | 4,2 |
| 5095-0011-48 | 4260027235168 | 1858930 | Universaltætning/fugeprofil | | Beige | 6 | 4,2 |
| 5095-0013-48 | 4260027235175 | 1858931 | Universaltætning/fugeprofil | | Sort | 6 | 4,2 |
| T-3000268 | 4260027235274 | 1862323 | Samleprofil til bordplader 29 mm | | Alu | 1X10 | |
| T-3000269 | 4260027235281 | 1862326 | Samleprofil til bordplader 38 mm | | Alu | 1X10 | |

Forkantlister og væglister

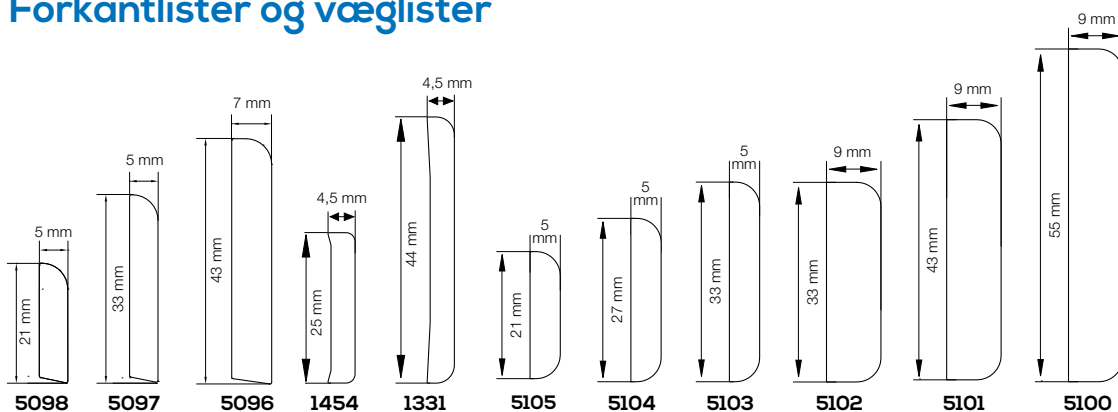

| Profil nr. | EAN nr. | DB nr. | Beskrivelse | Dim. (mm) | Farve | Colli stk. | Længde m |
|--------------|---------------|---------|----------------------------|-----------|----------|------------|----------|
| 5098-0001-45 | 5709847509855 | 1374242 | Forkantliste | 21x5 | Hvid | 20 | 2,5 |
| 5098-0004-45 | 5709847509831 | 2061574 | Forkantliste | 21x5 | Antracit | 20 | 2,5 |
| 5098-0005-45 | 5709847509848 | 2059379 | Forkantliste, selvklæbende | 21x5 | Hvid | 20 | 2,5 |
| 5097-0001-45 | 5709847509756 | 1374243 | Forkantliste | 33x5 | Hvid | 20 | 2,5 |
| 5097-0003-45 | 5709847509732 | 2061575 | Forkantliste | 33x5 | Antracit | 20 | 2,5 |
| 5096-0001-45 | 5709847509657 | 1374241 | Forkantliste | 43x7 | Hvid | 20 | 2,5 |
| 5096-0008-45 | 5709847509688 | 2061578 | Forkantliste | 43x7 | Antracit | 20 | 2,5 |
| 5096-0009-45 | 5709847509695 | 2059378 | Forkantliste, selvklæbende | 43x7 | Hvid | 20 | 2,5 |
| 1454-0002-46 | 7321430128823 | 1375277 | Vægliste | 25x4,5 | Hvid | 20 | 2,5 |
| 1454-0008-46 | 5709847145480 | 2061579 | Vægliste | 25x4,5 | Antracit | 20 | 2,2 |
| 1454-0009-46 | 5709847145497 | 2059364 | Vægliste, selvklæbende | 25x4,5 | Hvid | 20 | 2,5 |
| 1331-0002-46 | 7321430131380 | 1375276 | Vægliste | 44x4,5 | Hvid | 20 | 2,5 |
| 1331-0008-46 | 5709847133180 | 2061580 | Vægliste | 44x4,5 | Antracit | 20 | 2,5 |
| 1331-0009-46 | 5709847133197 | 2059365 | Vægliste, selvklæbende | 44x4,5 | Hvid | 20 | 2,5 |
| 5105-0001-45 | 5709847510554 | 1393345 | Vægliste | 5x21 | Hvid | 20 | 2,5 |
| 5104-0001-45 | 5709847510455 | 1393343 | Vægliste | 5x27 | Hvid | 20 | 2,5 |
| 5103-0001-45 | 5709847510356 | 1393340 | Vægliste | 5x33 | Hvid | 20 | 2,5 |
| 5103-0005-45 | 5709847510363 | 2059387 | Vægliste, selvklæbende | 5x33 | Hvid | 20 | 2,5 |
| 5102-0001-45 | 5709847510257 | 1393339 | Vægliste | 9x33 | Hvid | 15 | 2,5 |
| 5101-0001-45 | 5709847510158 | 1393338 | Vægliste | 9x43 | Hvid | 15 | 2,5 |
| 5101-0005-45 | 5709847510165 | 2059383 | Vægliste, selvklæbende | 9x43 | Hvid | 15 | 2,5 |
| 5100-0001-45 | 5709847510059 | 1393335 | Vægliste | 9x55 | Hvid | 12 | 2,5 |
| 5100-0009-45 | 5709847510097 | 2059381 | Vægliste, selvklæbende | 9x55 | Hvid | 12 | 2,5 |

Forkantlister m. læbe

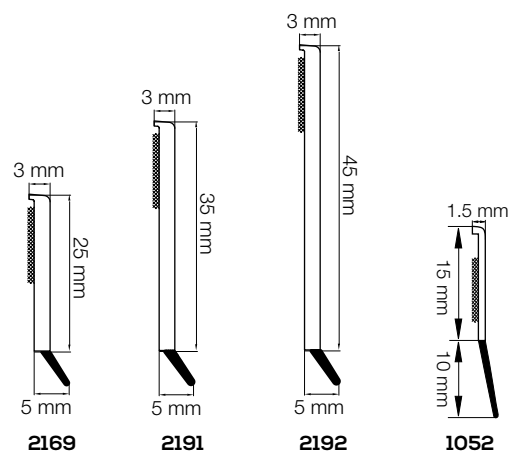

| Profil nr. | EAN nr. | DB nr. | Beskrivelse | Dim. (mm) | Farve | Colli stk. | Længde m |
|--------------|---------------|---------|---|-----------|----------|------------|----------|
| 2169-9007-49 | 4260027236424 | 1973537 | Forkantliste m/læbe, selvklæbende | 30 x 3 | Hvid | 20 | 1 |
| 2169-9008-49 | 4260027236431 | 1973539 | Forkantliste m/læbe, selvklæbende | 30 x 3 | Hvid | 20 | 1,5 |
| 2169-9011-49 | 5709847216913 | 2061582 | Forkantliste m/læbe, selvklæbende | 30 x 3 | Antracit | 20 | 2,2 |
| 2169-9001-49 | 4260027234703 | 1973540 | Forkantliste m/læbe, selvklæbende | 30 x 3 | Hvid | 20 | 2,2 |
| 2191-9001-49 | 4260027236448 | 1973541 | Forkantliste m/læbe, selvklæbende | 40 x 3 | Hvid | 20 | 1 |
| 2191-9002-49 | 4260027236455 | 1973542 | Forkantliste m/læbe, selvklæbende | 40 x 3 | Hvid | 20 | 1,5 |
| 2191-9003-49 | 4260027236462 | 1973543 | Forkantliste m/læbe, selvklæbende | 40 x 3 | Hvid | 20 | 2,2 |
| 2192-9001-49 | 4260027236479 | 1973546 | Forkantliste m/læbe, selvklæbende | 50 x 3 | Hvid | 20 | 1 |
| 2192-9002-49 | 4260027236486 | 1973547 | Forkantliste m/læbe, selvklæbende | 50 x 3 | Hvid | 20 | 1,5 |
| 2192-9003-49 | 4260027236493 | 1973548 | Forkantliste m/læbe, selvklæbende | 50 x 3 | Hvid | 20 | 2,2 |
| 1052-9008-49 | 4260027233652 | 1973549 | Forkantliste m/25 mm læbe, selvklæbende | 15x1,5 | Hvid | 30 | 1,4 |



GLASLISTER OG TÆTNINGSLISTER TIL DØRE OG VINDUER



Glaslister

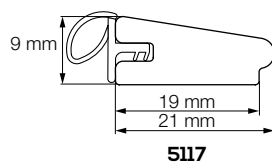
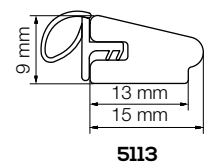
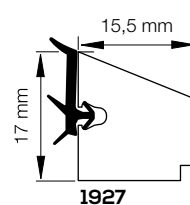
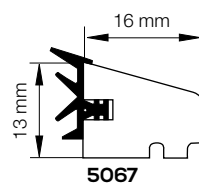
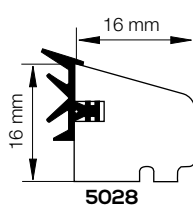
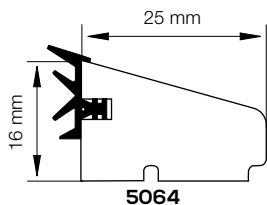
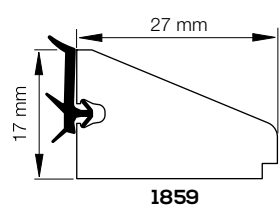
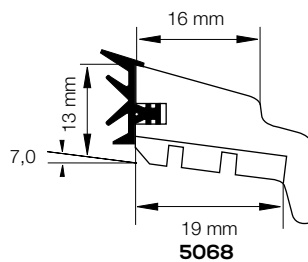
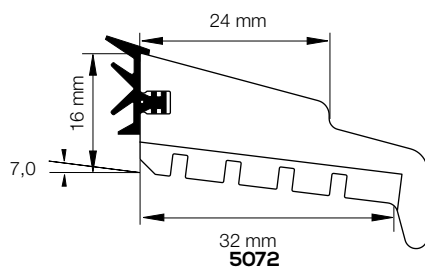
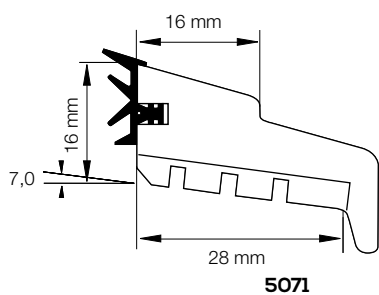

| Profil nr. | EAN nr. | DB nr. | Beskrivelse | Dim. (mm) | Farve | Colli stk. | Længde m |
|--------------|---------------|---------|---------------------------------------|-----------|-------|------------|----------|
| 5071-0001-46 | 5709847507158 | 8977431 | Bundglasliste | 28x16 | Hvid | 10 | 2,5 |
| 5072-0002-46 | 5709847507257 | 1973614 | Bundglasliste | 32x16 | Hvid | 10 | 2,5 |
| 5068-0001-46 | 5709847506823 | 8251647 | Bundglasliste | 19x13 | Hvid | 10 | 2,5 |
| 1859-0016-46 | 7321430121053 | 1973551 | Bundglasliste | 27x17 | Hvid | 14 | 2,5 |
| 5064-0002-46 | 5709847506441 | 4814901 | Sideglasliste | 25x16 | Hvid | 10 | 2,5 |
| 5028-0002-46 | 5709847502849 | 4639175 | Sideglasliste | 16x16 | Hvid | 12 | 2,5 |
| 5067-0002-46 | 5709847506724 | 8251662 | Sideglasliste | 16x13 | Hvid | 12 | 2,5 |
| 1927-0019-46 | 7321430185765 | 1973552 | Sideglasliste | 16x17 | Hvid | 20 | 2,5 |
| T-2000290 | 5709847939713 | 5913367 | Rustfri søm (25 stk.) | | | 20x25 | |
| 5113-0001-45 | 5709847511315 | 1862314 | Dør- og vinduesliste med tætningsbånd | 15x9 | Hvid | 20 | 2,2 |
| 5117-0001-45 | 5709847511711 | 2042726 | Dør- og vinduesliste med tætningsbånd | 21x9 | Hvid | 20 | 2,2 |

FiberCore glaslister

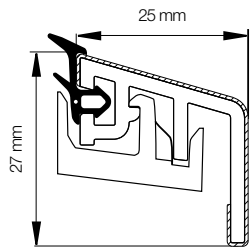

4197

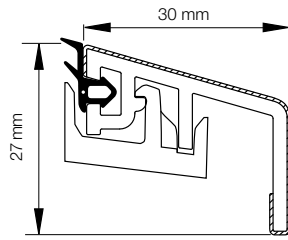

4478

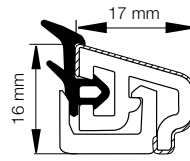

4199

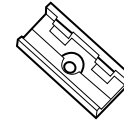

T-2000628
T-2000643

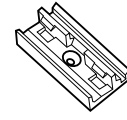

T-2000629
T-2000635

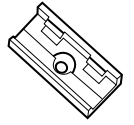

T-2000636

| Profil nr. | EAN nr. | DB nr. | Beskrivelse | Dim. (mm) | Farve | Colli stk. | Længde m |
|--------------|---------------|---------|--|-----------|-------|------------|----------|
| 4197-0002-45 | 5709847419727 | 1448109 | Bundglasliste | 27x25 | Hvid | 10 | 1,5 |
| 4197-0003-45 | 5709847419734 | 1461650 | Bundglasliste | 27x25 | Hvid | 10 | 4 |
| 4197-0005-45 | 5709847419758 | 1973553 | Bundglasliste | 27x25 | Hvid | 10 | 2,5 |
| 4478-0001-45 | 5709847447812 | 1684197 | Bundglasliste | 27x30 | Hvid | 10 | 4 |
| 4478-0003-45 | 5709847447836 | 1973554 | Bundglasliste | 27x30 | Hvid | 10 | 2,5 |
| 4199-0002-45 | 5709847419925 | 1448112 | Side-/topglasliste, 3 stk. pr. pose | 16x17 | Hvid | 10 | 1,5 |
| 4199-0003-45 | 5709847419932 | 1461651 | Side-/topglasliste | 16x17 | Hvid | 12 | 4 |
| 4199-0007-45 | 5709847419970 | 1973555 | Side-/topglasliste | 16x17 | Hvid | 12 | 2,5 |
| T-2000635 | 5709847263511 | 1601389 | Clips til bundglasliste, skrå fals | | | 200 | |
| T-2000636 | 5709847263610 | 1601390 | Clips til bundglasliste, lige fals | | | 200 | |
| T-2000629 | 5709847262910 | 1461541 | Clips og skruer bundglasliste (20 stk.) | | | 10x20 | |
| T-2000628 | 5709847262811 | 1461540 | Clips og skruer side-/topglasliste (20 stk.) | | | 12x20 | |
| T-2000643 | 5709847264310 | 1601391 | Clips til side-/topglasliste | | | 240 | |

Selvkøbende universaltætningslister

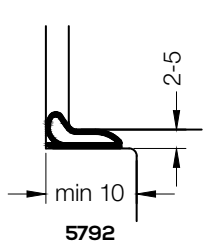

5792

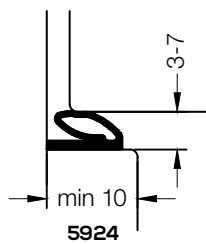

5924

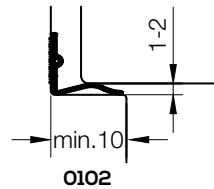

0102

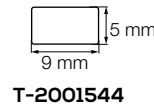

T-2001544

| Profil nr. | EAN nr. | DB nr. | Beskrivelse | Dim. (mm) | Farve | Colli stk. | Længde m |
|--------------|---------------|---------|-------------------------------------|-----------|-------|------------|----------|
| 5792-2001-49 | 5709847011044 | 5041276 | Selvkøbende universaltætning 2-5 mm | 5 | Grå | 1 | 200 |
| 5792-0013-49 | 4260027233423 | 5011436 | Selvkøbende universaltætning 2-5 mm | 5 | Grå | 15 | 6 |
| 5792-0015-49 | 4260027233393 | 5011437 | Selvkøbende universaltætning 2-5 mm | 5 | Hvid | 15 | 6 |
| 5792-0014-49 | 4260027233416 | 5353659 | Selvkøbende universaltætning 2-5 mm | 5 | Brun | 15 | 6 |
| 5792-0016-49 | 4260027233409 | 1858933 | Selvkøbende universaltætning 2-5 mm | 5 | Beige | 15 | 6 |
| 5924-2009-49 | 5709847592413 | 2036654 | Selvkøbende universaltætning 3-7 mm | 8 | Hvid | 13 | 6 |
| 5924-2010-49 | 5709847592420 | 2036659 | Selvkøbende universaltætning 3-7 mm | 8 | Grå | 13 | 6 |
| 0102-0003-49 | 4260027234260 | 1670172 | Selvkøbende universaltætning 1-2 mm | 10x8,2 | Hvid | 10 | 6 |
| 0102-0002-49 | 4260027234284 | 1670175 | Selvkøbende universaltætning 1-2 mm | 10x8,2 | Grå | 10 | 6 |
| 0102-0001-49 | 4260027234277 | 1858934 | Selvkøbende universaltætning 1-2 mm | 10x8,2 | Beige | 10 | 6 |
| 0102-0004-49 | 4260027234567 | 1858935 | Selvkøbende universaltætning 1-2 mm | 10x8,2 | Brun | 10 | 6 |
| T-2001544 | 5709847501545 | 2061871 | Støvliste | 9x5 | Hvid | 15 | 6 |

TÆTNINGSLISTER TIL DØRE OG VINDUER

Glasbånd

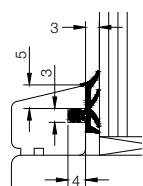

8120

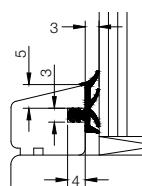

6168



T-3000024



T-3000025



T-3000221



T-3000222

| Profil nr. | EAN nr. | DB nr. | Beskrivelse | Dim. (mm) | Farve | Colli stk. | Længde m |
|--------------|---------------|---------|--------------------------|-----------|-------|------------|----------|
| 8120-0002-45 | 5709847812023 | 5908782 | Glasbånd til not m/cord | 3 | Sort | 1 | 300 |
| 6168-2001-49 | 4260027234758 | 1670186 | Glasbånd til not | 3 | Grå | 9 | 5 |
| 6168-2002-49 | 4260027234765 | 1670187 | Glasbånd til not | 3 | Sort | 9 | 5 |
| 6168-2004-49 | 5709847616843 | 1973721 | Glasbånd til not | 3 | Sort | 1 | 350 |
| T-3000024 | 4260027234192 | 1858944 | Glasbånd med tape | 9x2 | Sort | 10 | 10 |
| T-3000025 | 4260027234208 | 1858946 | Glasbånd med tape | 9x2 | Hvid | 10 | 10 |
| T-3000221 | 4260027236547 | 1858955 | Komprimeret tætningsbånd | 15x3-15 | | 10 | 12 |
| T-3000222 | 4260027236554 | 1858956 | Komprimeret tætningsbånd | 15x6-30 | | 10 | 5,6 |

Tætningslister til ovenlysvinduer

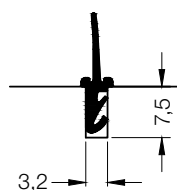

6073

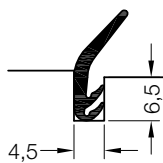

6074

| Profil nr. | EAN nr. | DB nr. | Beskrivelse | Dim. (mm) | Farve | Colli stk. | Længde m |
|--------------|---------------|---------|----------------|-----------|-------|------------|----------|
| 6073-0001-49 | 4260027234482 | 1670184 | Ovenlysvinduer | 3,2 | Grå | 10 | 5 |
| 6074-0001-49 | 4260027234475 | 1984335 | Ovenlysvinduer | 4,5 | Sort | 10 | 5 |

Udklinkningstætningslister med og uden cord

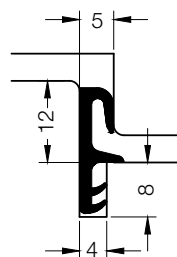

4040

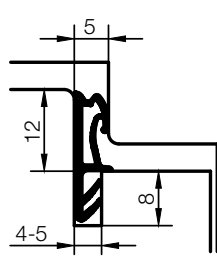

6307

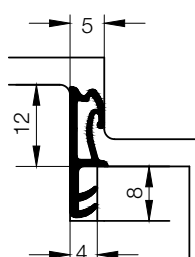

5954

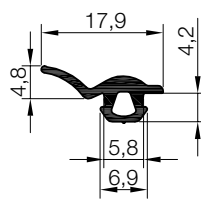

5189

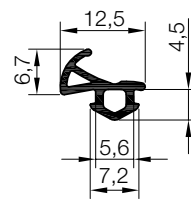

5258

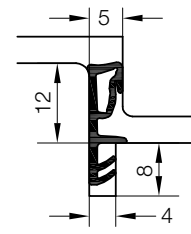

6097

| Profil nr. | EAN nr. | DB nr. | Beskrivelse | Dim. (mm) | Farve | Colli stk. | Længde m |
|--------------|---------------|---------|-------------------------------------|-----------|-------|------------|----------|
| 4040-2003-49 | 5709847943970 | 5626584 | Klinkeliste ACF 4040 | 4 | Grå | 1 | 200 |
| 6307-2001-49 | 4260027236622 | 2016763 | Klinkeliste ACF 6307 | 4-5 | Sort | 9 | 6 |
| 6307-2002-49 | 4260027236639 | 2016765 | Klinkeliste ACF 6307 | 4-5 | Grå | 9 | 6 |
| 6307-2003-49 | 5709847630733 | 2069371 | Klinkeliste ACF 6307 | 4-5 | Grå | 9 | 180 |
| 5954-2001-49 | 5709847010634 | 5716379 | Klinkeliste ACF 5954H | 4 | Grå | 1 | 180 |
| 5189-2003-49 | 5709847801614 | 8251696 | Tætning, PVC vinduer AC 5189 | | Sort | 1 | 250 |
| 5258-2001-49 | 5709847805711 | 8251712 | Tætning, PVC vinduer | 4 | Sort | 1 | 250 |
| 6097-2002-49 | 5709847609722 | 1600237 | Klinkeliste, opskummet TPE ASF 6097 | 4 | Grå | 1 | 180 |

Tilbehør til tætningslister



T-3000301



T-3000300



T-2000281



T-3000302



T-3000310



T-3000311



T-3000312

| Profil nr. | EAN nr. | DB nr. | Beskrivelse | Dim. (mm) | Farve | Colli stk. | Længde m |
|------------|---------------|---------|---------------------------|-----------|-------|------------|----------|
| T-3000301 | 5709847008020 | 5309864 | HPP tang | | | 1 | |
| T-3000300 | 5709847008037 | 5309866 | Knive til tang | | | 10 | |
| T-2000281 | 5709847008044 | 5309868 | Hjul til tang | | | 1 | |
| T-3000302 | 5709847003025 | 1804354 | Geringstang 60-120 grader | | | 1 | |
| T-3000310 | 5709847003100 | 1804355 | Indruller silicone | | | 1 | |
| T-3000311 | 5709847003117 | 1804356 | Indruller vinduer | | | 1 | |
| T-3000312 | 5709847003124 | 1804358 | Indruller døre | | | 1 | |

Svejsetætningslister og sømløs montering

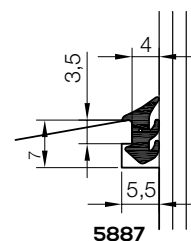
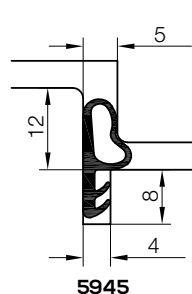
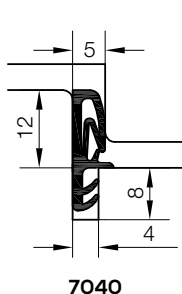
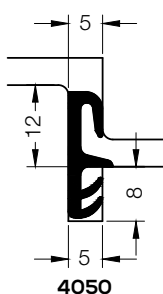
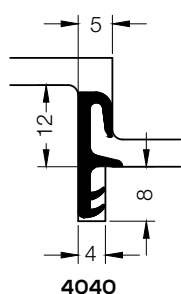

| Profil nr. | EAN nr. | DB nr. | Beskrivelse | Dim. (mm) | Farve | Colli stk. | Længde m |
|--------------|---------------|---------|------------------------|-----------|-------|------------|----------|
| 4040-2007-49 | 4260027234741 | 1670179 | Døre/vinduer | 4 | Grå | 9 | 5 |
| 4040-2001-49 | 5709847943932 | 5626578 | Notsvejseliste AC4040 | 4 | Grå | 10 | 20 |
| 4050-AC10-49 | 4260027234468 | 1858957 | Notsvejseliste AC4050 | 5 | Sort | 9 | 5 |
| 4050-2005-49 | 5709847943833 | 5626575 | Notsvejseliste AC4050 | 5 | Grå | 10 | 20 |
| 7040-2002-49 | 5709847943536 | 5626570 | Notsvejseliste AC7040 | 4 | Grå | 11 | 40 |
| 5945-2003-49 | 5709847594516 | 1600234 | Notsvejseliste AC 5945 | 4 | Grå | 10 | 20 |
| 5887-2001-49 | 5709847962032 | 5238701 | Sømløs montering | 6,2x8,8 | Grå | 1 | 400 |
| 5887-2002-49 | 5709847962018 | 5238700 | Sømløs montering | 6,2x8,8 | Sort | 1 | 400 |

TÆTNINGSLISTER TIL DØRE OG VINDUER

Not- og klammelister

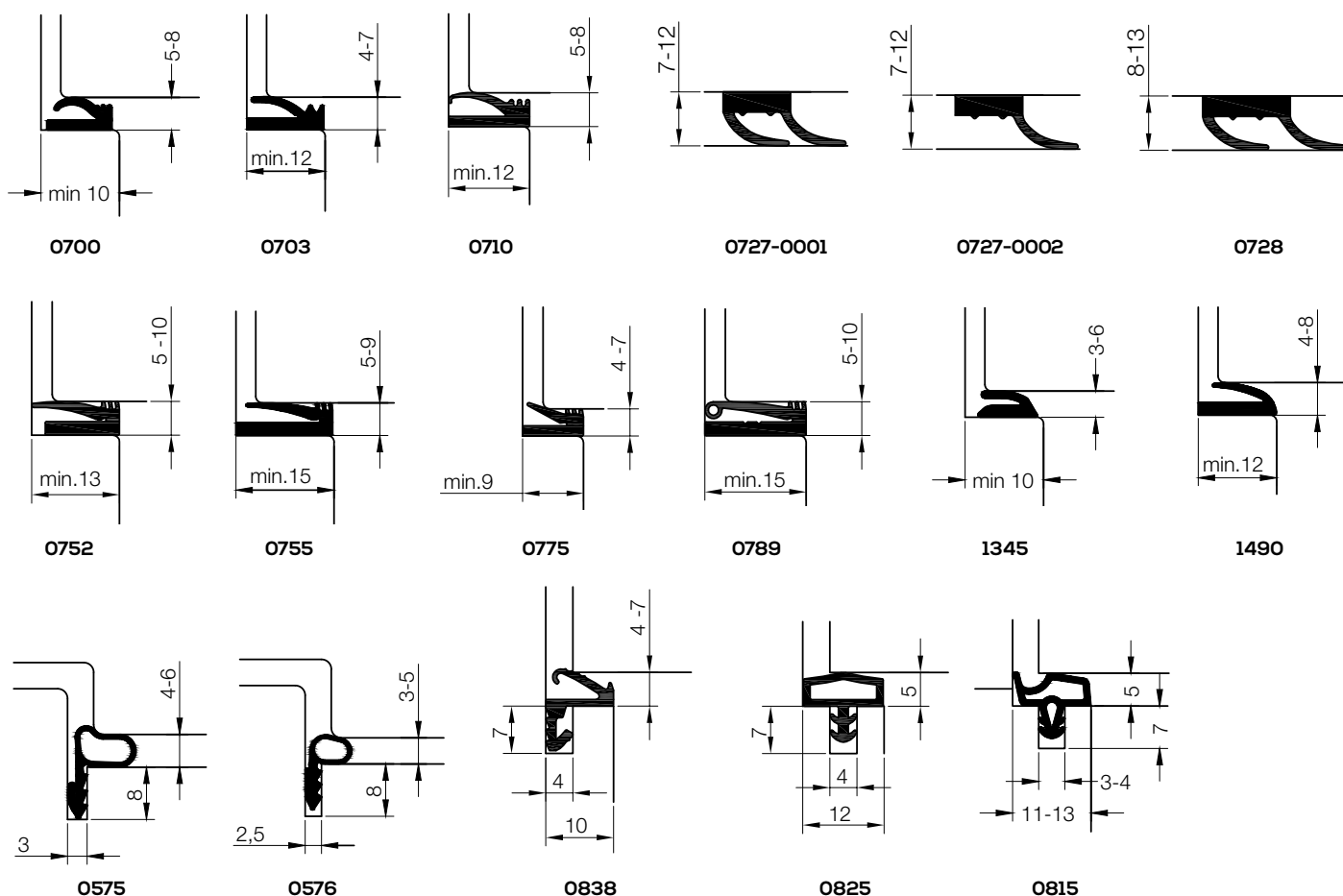

| Profil nr. | EAN nr. | DB nr. | Beskrivelse | Dim. (mm) | Farve | Colli stk. | Længde m |
|--------------|---------------|---------|--------------------------------|-----------------|-------------|------------|----------|
| 0700-0003-45 | 5709847070041 | 2036662 | Klammeliste | 10 | Grå | 13 | 6 |
| 0703-0005-45 | 5709847070355 | 2036663 | Klammeliste | 12 | Grå | 13 | 6 |
| 0710-0001-45 | 5709847071031 | 2266344 | Klammeliste | 12 | Grå | 2 | 25 |
| 0727-0001-45 | 5709847072731 | 4639241 | Klammeliste | 10 | Grå | 40 | 2,5 |
| 0727-0002-45 | 5709847072717 | 1598953 | Klammeliste med ét ben | 10 | Grå | 20 | 2,5 |
| 0728-0001-45 | 5709847072830 | 4639266 | Klammeliste | 13 | Grå | 40 | 2,5 |
| 0752-0001-45 | 5709847075237 | 2401552 | Klammeliste | 11 | Grå | 2 | 25 |
| 0755-0003-45 | 5709847075541 | 2036664 | Klammeliste | 15 | Grå | 11 | 6 |
| 0775-0003-45 | 5709847077538 | 2401578 | Klammeliste | 9 | Grå | 2 | 25 |
| 0789-0001-45 | 5709847078931 | 2401586 | Klammeliste | 15 | Grå | 2 | 25 |
| 1345-0004-45 | 5709847134545 | 2036665 | Klammeliste | | Grå | 15 | 6 |
| 1490-0003-45 | 5709847149044 | 2036667 | Klammeliste | | Grå | 13 | 6 |
| 0575-0004-45 | 5709847057547 | 2036668 | Dørtætning | 3 | Grå | 11 | 6 |
| 0576-0007-45 | 5709847057677 | 2036529 | Dørtætning | 3 | Grå | 13 | 6 |
| 0838-0001-45 | 5709847083836 | 4639225 | Dørtætning | 4 | Grå | 1 | 50 |
| 0825-0002-45 | 5709847082594 | 1598959 | Dørtætning | 4 | Transparent | 1 | 25 |
| 0815-EV25-49 | 5709847081559 | 1862294 | Universaltætning til inderdøre | 5x11-13x3 - 4x7 | Hvid | 10 | 5 |
| 0815-EV26-49 | 5709847081566 | 1862295 | Universaltætning til inderdøre | 5x11-13x3 - 4x7 | Transparent | 10 | 5 |
| 0815-EV27-49 | 4260027234253 | 1862296 | Universaltætning til inderdøre | 5x11-13x3 - 4x7 | Grå | 10 | 5 |
| 0815-EV28-49 | 5709847081528 | 1862297 | Universaltætning til inderdøre | 5x11-13x3 - 4x7 | Beige | 10 | 5 |
| 0815-EV29-49 | 5709847081535 | 1862298 | Universaltætning til inderdøre | 5x11-13x3 - 4x7 | Mahogni | 10 | 5 |

DIVERSE

Trappeforkanter og håndliste

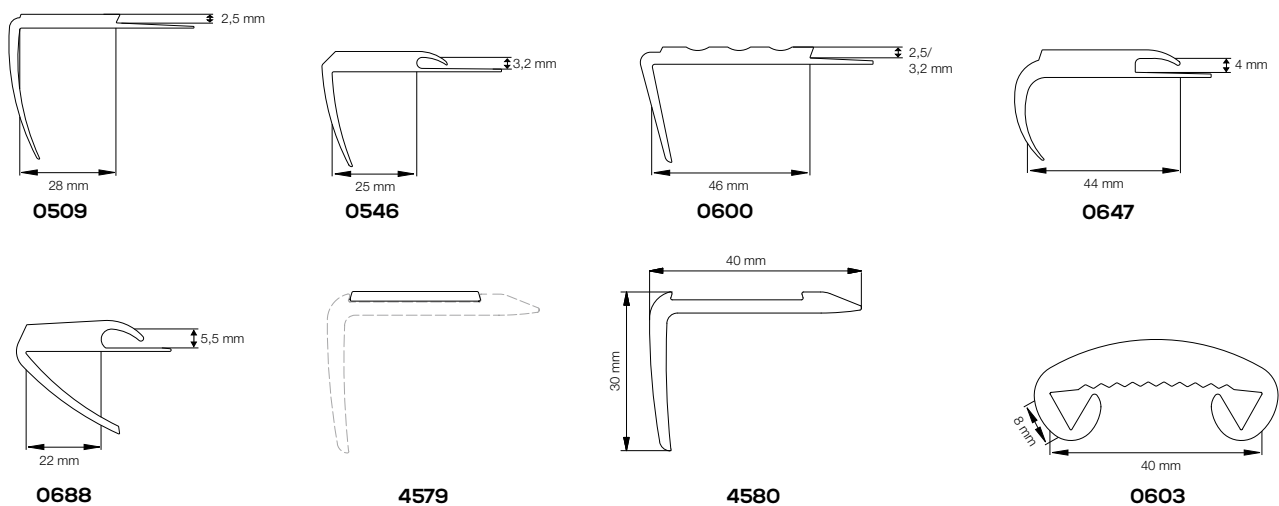

| Profil nr. | EAN nr. | DB nr. | Beskrivelse | Dim. (mm) | Farve | Colli stk. | Længde m |
|--------------|---------------|---------|--|-----------|-------|------------|----------|
| 0509-0001-45 | 5709847050913 | 1291046 | Trappeforkant til 2,5 mm belægning | 36x28 | Sort | 8 | 3,125 |
| 0509-0002-45 | 5709847050937 | 1814516 | Trappeforkant til 2,5 mm belægning | 36x28 | Grå | 8 | 3,125 |
| 0546-0001-45 | 5709847054614 | 1291061 | Trappeforkant til 3,2 mm belægning | 29x25 | Sort | 8 | 3,125 |
| 0600-0001-45 | 5709847060011 | 1290980 | Trappeforkant til 3,2 mm belægning | 29x46 | Sort | 8 | 3,125 |
| 0600-0003-45 | 5709847011358 | 5789085 | Trappeforkant til 2,5 mm belægning | 29x46 | Sort | 8 | 3,125 |
| 0600-0004-45 | 5709847011365 | 5789087 | Trappeforkant til 2,5 mm belægning | 29x46 | Grå | 8 | 3,125 |
| 0647-0001-45 | 5709847064712 | 1291087 | Trappeforkant til 4,0 mm belægning | 24x44 | Sort | 8 | 3,125 |
| 0688-0001-45 | 5709847068819 | 2266310 | Trappeforkant til 5,5 mm belægning | 36x22 | Sort | 8 | 3,125 |
| 4580-0001-45 | 5709847458016 | 1862320 | Trappeforkant hård plast | 30x40 | Sort | 15 | 3,125 |
| 4579-0001-45 | 5709847457910 | 1862321 | Indlæg til 4580 | 24,6x1,8 | Sort | 1 | 25 |
| 4579-0002-45 | 5709847457927 | 1862322 | Indlæg til 4580 | 24,6x1,8 | Grå | 1 | 25 |
| 4580-0002-45 | 5709847458023 | 2035856 | Trappeforkantssæt sort med sort indlæg | 30x40 | Sort | 6 | 1 |
| 4580-0003-45 | 5709847458030 | 2035858 | Trappeforkantssæt sort med gråt indlæg | 30x40 | Grå | 6 | 1 |
| 0603-0001-45 | 5709847060318 | 1290907 | Håndliste | 8x40 | Sort | 1 | 25 |

Vådromsopkanter og vaskekanter

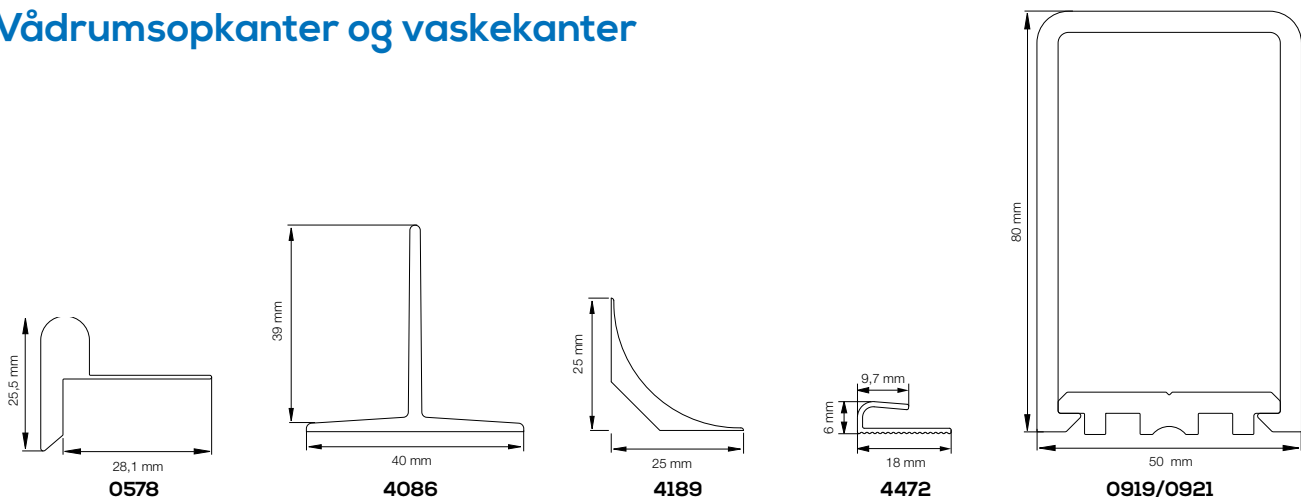

| Profil nr. | EAN nr. | DB nr. | Beskrivelse | Dim. (mm) | Farve | Colli stk. | Længde m |
|--------------|---------------|---------|------------------------------------|-----------|-------|------------|----------|
| 0578-0001-45 | 5709847057813 | 1290923 | Vaskekant | 25,5x28,1 | Sort | 8 | 3,13 |
| 4086-0001-46 | 7321430031253 | 1859227 | Kørestols opkant til vådrum | 40x40 | Hvid | 25 | 2 |
| 4086-0053-46 | 7321430031321 | 1859233 | Kørestols opkant til vådrum | 40x40 | Grå | 25 | 2 |
| 4189-0002-46 | 7321430091110 | 1859240 | Hulkehl til opbygning af vaskekant | 25x25 | Sort | 1 | 25 |
| 4472-0001-45 | 5709847447211 | 1973580 | Vinylopkant | 6x18 | Grå | 40 | 3,1 |
| 0919-0001-45 | 5709847091930 | 8590440 | Vådromsopkant | 50x80 | Hvid | 6 | 2,7 |
| 0921-0001-45 | 5709847092135 | 8590457 | Bundliste til 0919 | 42x8 | Hvid | 6 | 2,7 |

Dørtrin og vægbeskyttelse

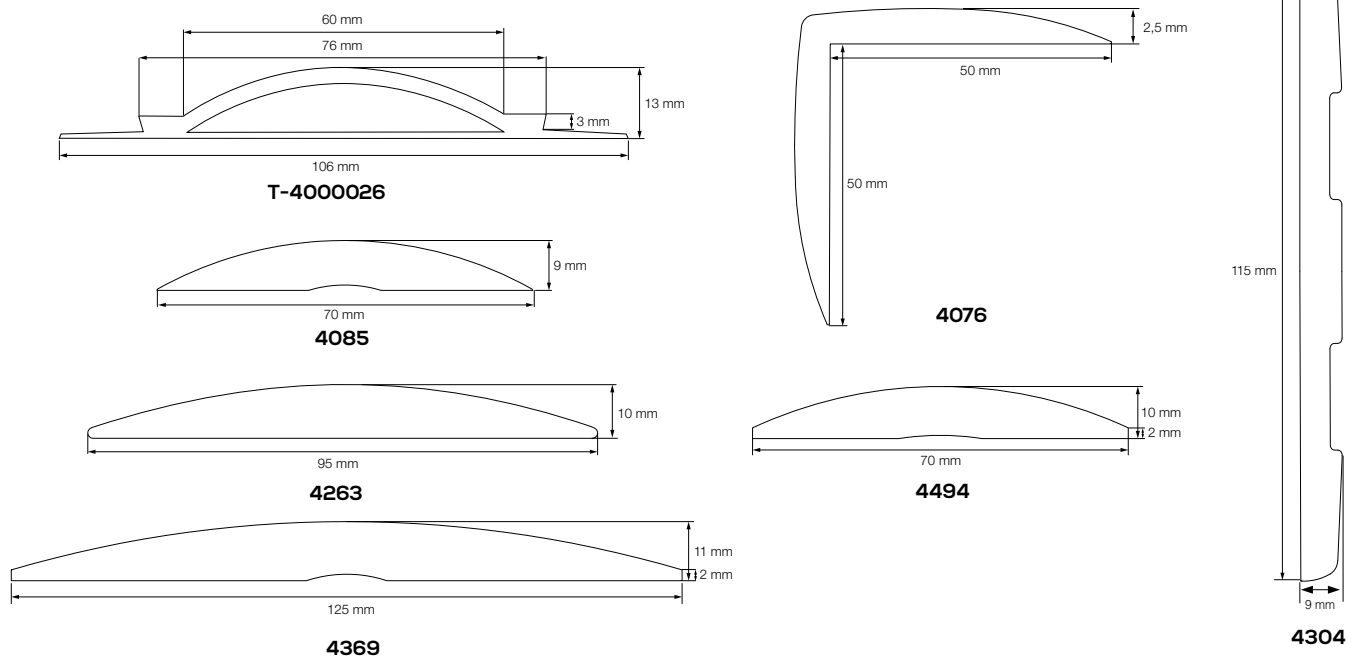

| Profil nr. | EAN nr. | DB nr. | Beskrivelse | Not (mm) | Farve | Colli stk. | Længde m |
|--------------|---------------|---------|---------------------------------------|----------|-------|------------|----------|
| T-4000026 | 7321430082859 | 2045832 | Dørtrin med luft (Max 3 mm belægning) | 76x13 | Grå | 1 | 20 |
| 4085-0053-46 | 7321430031246 | 2045833 | Dørtrin til glat gulv | 70x9 | Grå | 1 | 25 |
| 4263-0053-46 | 7321430033554 | 2045834 | Dørtrin til glat gulv | 95x10 | Grå | 1 | 15 |
| 4494-0053-46 | 7321430033844 | 2045835 | Dørtrin til 2 mm belægning | 70x10 | Grå | 1 | 25 |
| 4369-0053-46 | 7321430035374 | 2045836 | Dørtrin til 2 mm belægning | 125x11 | Grå | 1 | 15 |
| 4304-0000-46 | 7321430089445 | 2045837 | Vægbeskyttelse - Massiv | 115x9 | Hvid | 1 | 15 |
| 4076-0000-46 | 7321430030768 | 2045838 | Hjørnebeskyttelse - Massiv | 50x50 | Hvid | 15 | 2,5 |

Bordforkanter



| Profil nr. | EAN nr. | DB nr. | Beskrivelse | Not (mm) | Farve | Colli stk. | Længde m |
|--------------|---------------|---------|-----------------------------|----------|-------|------------|----------|
| 0526-0002-45 | 5709847052634 | 1813419 | Bordforkant til 22 mm plade | 2,5 | Grå | 1 | 25 |
| 0528-0004-45 | 5709847052832 | 1813369 | Bordforkant til 16 mm plade | 2 | Grå | 1 | 25 |
| 0529-0001-45 | 5709847052917 | 1289735 | Bordforkant til 12 mm plade | 1,5 | Sort | 1 | 25 |
| 0730-0001-45 | 5709847073004 | 1289784 | Bordforkant til 20 mm plade | 2,5 | Sort | 1 | 25 |
| 0730-0002-45 | 5709847073028 | 1813401 | Bordforkant til 20 mm plade | 2,5 | Grå | 1 | 25 |
| 0730-0003-45 | 5709847073042 | 1594258 | Bordforkant til 20 mm plade | 2,5 | Hvid | 1 | 25 |

Samlefjeder og klemprofiler

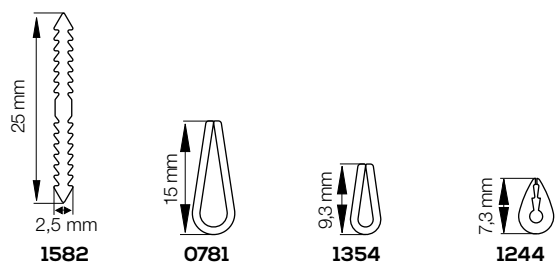

| Profil nr. | EAN nr. | DB nr. | Beskrivelse | Not (mm) | Farve | Colli stk. | Længde m |
|--------------|---------------|---------|------------------|----------|-------|------------|----------|
| 1582-0001-45 | 5709847158213 | 4639142 | Samlefjeder | 2 | Sort | 1 | 50 |
| 0781-0001-45 | 5709847078115 | 4639290 | Klemprofil, hård | max 3 | Sort | 25 | 3,1 |
| 1354-0004-45 | 5709847135412 | 4639316 | Klemprofil, hård | max 2 | Sort | 25 | 3,1 |
| 1244-0001-45 | 5709847124430 | 4639118 | Klemprofil, blød | max 1,5 | Grå | 1 | 50 |

Kantprofiler og glideskinner

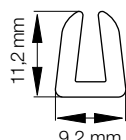

0560



0807

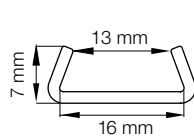

4650

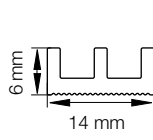

0566

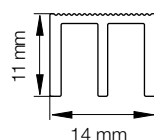

0567



T-2000274

| Profil nr. | EAN nr. | DB nr. | Beskrivelse | Dim. (mm) | Farve | Colli stk. | Længde m |
|--------------|---------------|---------|-------------------------------|-----------|-------------|------------|----------|
| 0560-0002-45 | 5709847056069 | 1813955 | Kantprofil til 4 mm | | Transparent | 2 | 25 |
| 0807-0002-45 | 5709847080750 | 1290451 | Kantprofil til 3 mm | | Hvid | 2 | 25 |
| 0807-0003-45 | 5709847080767 | 1813948 | Kantprofil til 3 mm | | Transparent | 2 | 25 |
| 4650-0001-45 | 5709847465021 | 1985286 | Kantprofil til 16 mm | | Off white | 25 | 1,02 |
| 0566-0001-45 | 5709847056632 | 1813898 | Glideskinne, 4 mm glas, under | | Grå | 10 | 3,1 |
| 0567-0001-45 | 5709847056731 | 1813906 | Glideskinne, 4 mm glas, over | | Grå | 10 | 3,1 |
| T-2000274 | 5709847931953 | 2401149 | Nylonvrider | | Hvid | 500 | |

Karmbeskyttelse

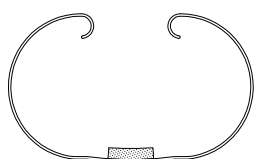

4082

| Profil nr. | EAN nr. | DB nr. | Beskrivelse | Dim. (mm) | Farve | Colli stk. | Længde m |
|--------------|---------------|---------|--|-----------|-------|------------|----------|
| 4082-0002-45 | 5709847408240 | 5226382 | Karmbeskyttelse, sæt m. 2 profiler og 1 bund | 120x190 | Sort | | 1,25 |

FACADE

Lysinddækninger og indfatninger

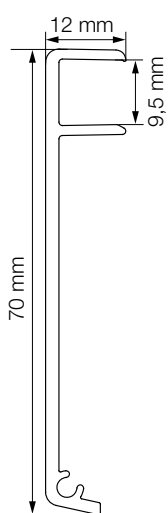

2837

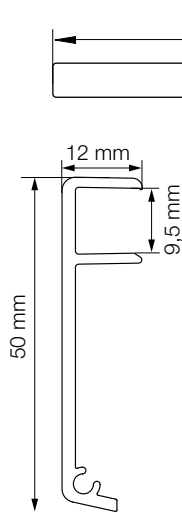

2114

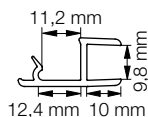

2068

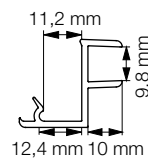

2186

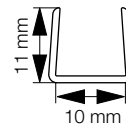

2598

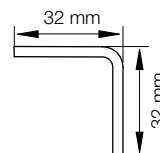

T-2000298

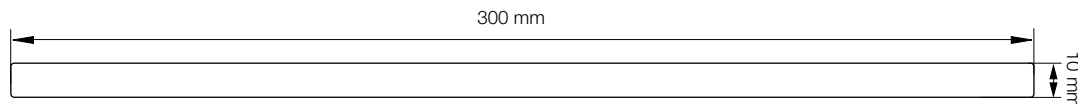

T-2000524

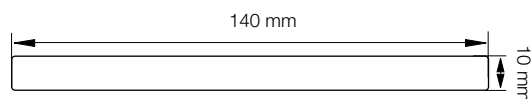

5008

| Profil nr. | EAN nr. | DB nr. | Beskrivelse | Dim. (mm) | Farve | Colli stk. | Længde m |
|--------------|---------------|---------|------------------|-----------|-------|------------|----------|
| 2068-0004-45 | 5709847206860 | 5163030 | Tilsætning | | Hvid | 20 | 3 |
| 2186-0003-45 | 5709847218665 | 5162325 | Tilsætning | | Hvid | 15 | 3 |
| 2114-0003-45 | 5709847211468 | 5162893 | Indfatning 50 mm | 12x50 | Hvid | 36 | 5 |
| 2837-0003-45 | 5709847283762 | 5162330 | Indfatning 70 mm | 12x70 | Hvid | 26 | 5 |
| 2598-0003-45 | 5709847259828 | 1373476 | U-liste | 10x11 | Hvid | 20 | 2,5 |
| 5008-0002-45 | 5709847500869 | 5162322 | Inddækning | 10x140 | Hvid | 9 | 5 |
| T-2000524 | 5709847252454 | 1380864 | Inddækning | 10x300 | Hvid | 2 | 3 |
| T-2000298 | 5709847904018 | 8494940 | Geringssamler | | | 1 | 1 |

LETTE LISTER TIL HELE HUSET

PRIMO Lister - derfor!

Hos PRIMO gør vi alt, hvad vi kan, for at holde prislistens informationer så aktuelle som muligt. Men udviklingen går i dag så hurtigt, at det i praksis ikke er muligt at sikre, at vores trykte materiale altid er opdateret med de nyeste informationer.

Vi anbefaler derfor, at man jævnligt besøger vores hjemmeside, hvor de seneste informationer om vores produktprogram altid vil være tilgængelige.

www.primolister.dk

Fra hjemmesiden kan du også søge blandt PRIMOs øvrige produkter, løsninger og ydelser indenfor plastmaterialer til industri og byggeri, hvis du har ønsker, der går ud over vores standard listeprogram.

Produceret SKRÆDDERSYET - direkte leveret

Vi producerer på specifikke mål og i de farver, der passer til dit byggeprojekt. Vi pakker unikke ordrer og leverer direkte til dit projekt.

Få mere information om "produceret SKRÆDDERSYET - direkte leveret" hos din PRIMO konsulent eller hos vores kundeservice

Personlig betjening

Selv det mest udbyggede katalogmateriale eller hjemmeside kan ikke svare på alle spørgsmål. Så fandt du ikke de informationer, du har brug for, kan kundeservice altid kontaktes på

Telefon: +45 76 98 33 14

Fax: +45 76 98 33 77

E-mail: stdsalg@primo.dk



PRIMO DANMARK A/S
Jernbanegade 11
DK-6862 Tistrup
Tlf. 76 98 33 14