

Monterings- og fastgørelsesanvisning

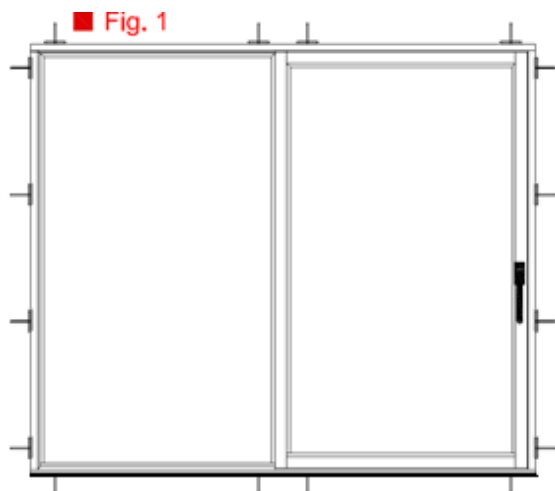

Fastgørelse - Skydedør

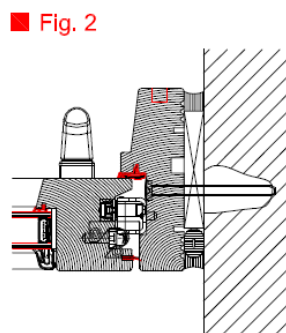

Fastgørelse ved Dør karmside

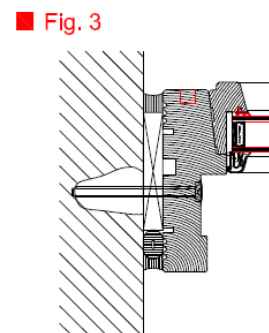

Fastgørelse ved Fast karmside

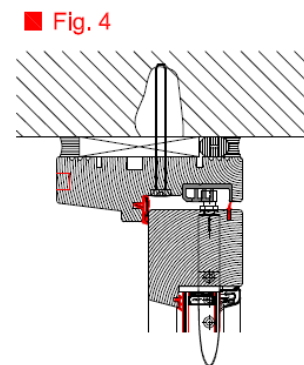

Fastgørelse ved Dør overkarm

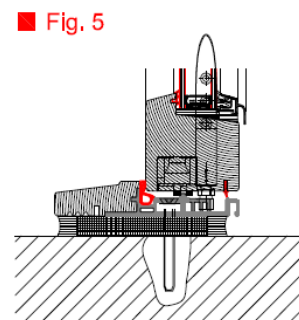

Fastgørelse ved Bundkarm

OBS: Ved løft og håndtering skal det sikres at bundskinnen holdes lige. Opklods elementet ud for lukkepunktet, og alle fastgørelsespunkterne inkl. lodrette poster. Afstanden mellem fastgørelser må ikke overstige 900mm (Fig. 1). **VIGTIGT** at der **UNDERSTØTTES** i hele bund karms længde.

Kvaliteten af et vindue står og falder med tilslutningsudførelsen og montagen.

1. Skydedøre fastgøres i falsen ved dørrammen. (Fig. 2)
Opklodsning ved lukkepunkter pga. indbrudssikkerhed.
Vigtigt at plastklodsen på hagerne rammer begge slutblik samtidig.
2. Skydedøre fastgøres i falsen ved faste del. (Fig. 3)
3. Skydedøre fastgøres i falsen i overkarmen. (Fig. 4)
VIGTIGT: Der må ikke anvendes blivende underlag, hvor der kan være risiko for belastning fra den overliggende konstruktion
4. Skydedøre fastgøres i aluskinne. (Fig. 5)
VIGTIGT at der **UNDERSTØTTES** i hele bundkarmens længde.
For at opnå let gang og god funktion er det vigtigt at aluskinnen er helt vandret.
Bemærk ved alubundskinne skal fugen trækkes 10 mm tilbage pga. dræn.
5. Etiketter, små korkplader & beskyttelsesfolien, skal fjernes straks efter montage.
6. Hårdtræselementer og -bundtrin skal umiddelbart efter monteringen efterbehandles med Sadolin Ædeltræsolie. Vedligeholdes med hårdtræsolie ca. to gange om året

Vær opmærksom på, at fejl ved monteringen kan give funktionsproblemer, som ikke vil være dækket af produktgarantien på elementerne. Følg derfor denne vejledning og den "Håndværker- og brugervejledning", der altid sendes med produkterne. Så er du bedst sikret.

Hvis du er i tvivl, er du altid velkommen til at kontakte os.

■ Kastrup A/S Holstebro
■ Mosebyvej 40, 7500 Holstebro
■ Tlf. 9742 1500

■ Kastrup A/S Skive
■ Fabriksvej 5, 7800 Skive
■ Tlf. 7026 6702

■ Showroom Østjylland
■ Tilst Skolevej 27, 8381 Tilst
■ Tlf. 3021 2930

Montering af dørblad på skydedør



Når dørbladet hænges på, er det vigtigt, at hjulene placeres korrekt på bundtrinets kørerille. Hvis hjulene ikke er placeret korrekt, kan dørbladet måske køre (evt. dårligt), men døren kan ikke lukkes helt.

NB: Kontrollér altid efter endt montage, at døren kører og lukker korrekt.

Afhængtning af dørblad i forbindelse med montage:

1. De 2 styr i top afmonteres (skrue fjernes og beslaget tages af)
2. Dørbladet vippes fri af karmen i toppen og kan nu løftes af

Korrekt placering af hjulene opnås på følgende måde:

3. Hjulene på dørbladet skubbes længst ind mod indvendig side, se Figur 1
4. Hjulene låses i denne position ved at trykke hjulet i enden med den lille pal, op i hjulhuset, se Figur 2
5. Dørbladet løftes ind på plads, således at hjulene lander midt over kørerillen. Når hjulene placeres over kørerillen frigøres hjulene automatisk
6. Styrebeslag i top monteres og det kontrolleres at døren kører og lukker korrekt

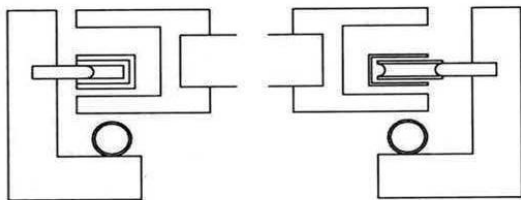

Figur 1 - Hjulene skubbes ind mod indvendig side



Figur 2 - Hjulene låses ved at trykke hjulet, ved den lille pal, op i hjulhuset

Justering af styr:

Ved behov for at højdejustere styret i top eller bund, kan det gøres med en flad 11 nøgle.

For at opnå korrekt funktion og en let betjent skydedør, er det vigtigt at døren er korrekt monteret og justeret.

Følgende 3 punkter bør som det første kontrolleres, hvis funktionen ikke er som ønsket:

1. Bundkarmen/køreskinne skal være 100% vandret og understøttet i fuld længde direkte under køreknoppen.
2. De sorte plastknopper på hagerne skal ramme slutblik i top og bund samtidig
3. Hjulene under rammen skal sidde direkte ovenpå køreknoppen

Er disse 3 punkter ikke overholdt vil skydedøren sandsynligvis køre og lukke dårligt.

Justering af styr:

Dørens styre skal have tilpas indgreb – se figur herunder.

Ved behov for at højdejustere styret i top eller bund, kan det gøres med en flad 11 nøgle

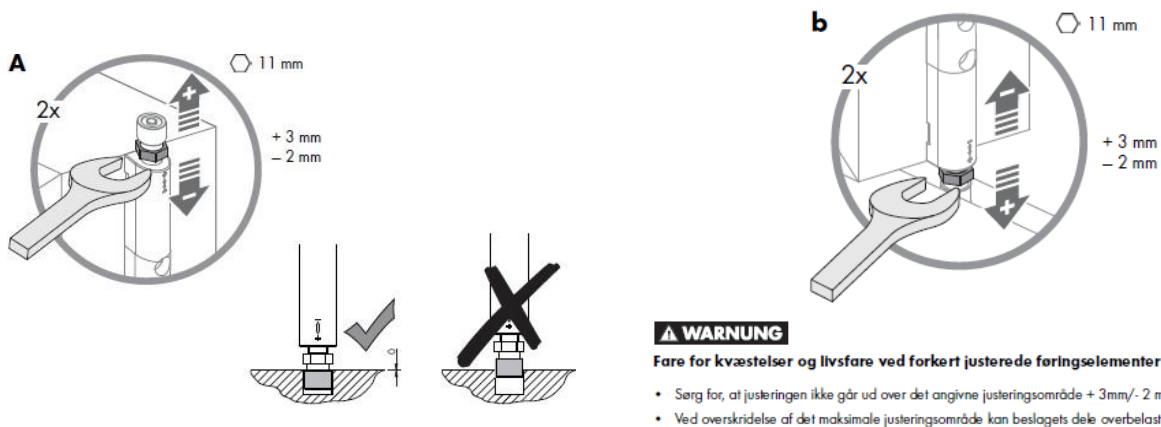

Justering af midt-lukkepunkt:

Er døren forsynet med et midt-lukkepunkt, kan det justeres i både højde og tilspænding.



Rullen i midt-lukkepunktet er konisk og tilspændingen kan justeres med en 4mm unbrakonøgle.



Har rullen ikke indgreb med rammens lukkedel, kan højden på rullen justeres med en lille flad skruetrækker.

