



ArcH

- et enkelt, buet og hårdfør design, specielt udviklet til udendørs skiltning.



Vægskilte Standerskilte Monolitter

Skilte til udendørs miljøer stiller generelt store krav til design og konstruktion.

ArcH er udviklet på basis af en række funktionelle krav, konstruktionen er testet under ekstreme udendørs forhold over en årrække.

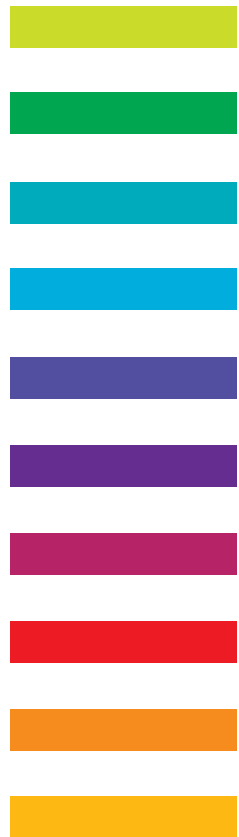



ArcH Monolitter

Materialer:

Leveres i eloxeret aluminiumprofil eller i valgfri RAL farve.

Størrelser:

Skiltet leveres i fem standardmål.

Montering:

Skiltet leveres med sokkel, monteres og faststøbes på blivestedet

Tekstning:

Skiltetekst, monteres enten som folie eller digitalprint.

Folie og digitalprint kan ændres og fornyes efter behov.



Mål:

ArcH

600 x 600 mm
900 x 900 mm
1200 x 600 mm
1500 x 450 mm
1800 x 900 mm

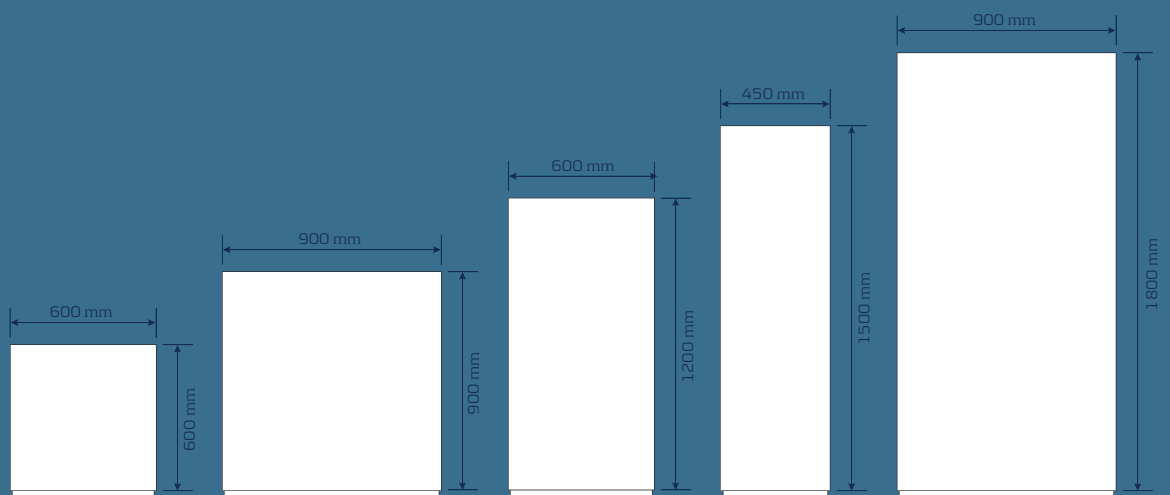

Kontakt:

 FlexInEx

Hattemagervej 8
9000 Aalborg
Tlf. 98 13 10 98
www.FlexInEx.dk

Copyright © FlexInEx 2014



ArcH Standerskilte

Materialer:

Skiltet leveres i eloxeret aluminiumprofil eller i valgfri RAL farve.

Mål:

Skiltet leveres i faste standardmål.

Montering:

Skiltet monteres med standerben i eloxeret aluminium eller valgfri RAL farve.

Tekstning:

Skiltetekst, pictogram eller anden illustration kan monteres, enten som folie eller digitalprint.

Folie og digitalprint kan ændres og fornyes efter behov.



Beslag til standerskilte:

EveN

300 x 300 mm
450 x 450 mm
600 x 600 mm

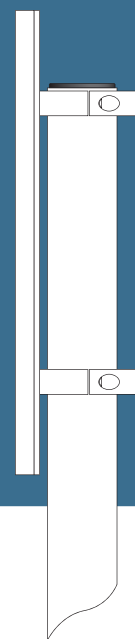
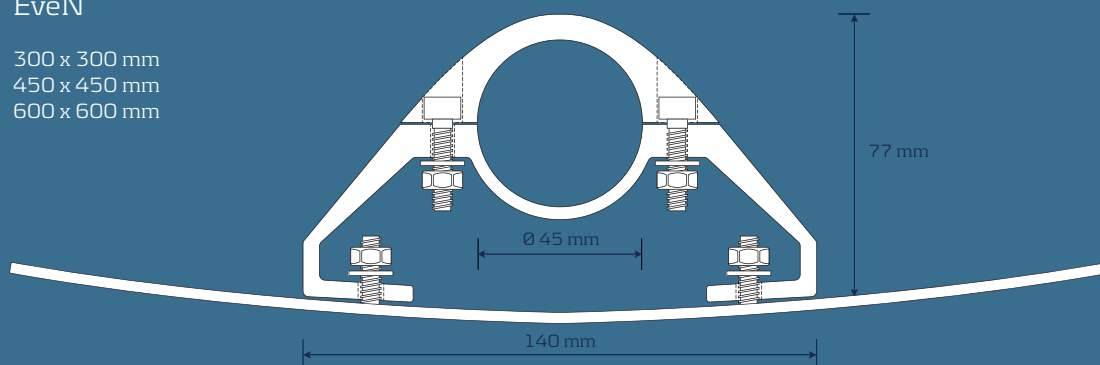

Kontakt:

 FlexInEx

Hattemagervej 8
9000 Aalborg
Tlf. 98 13 10 98
www.FlexInEx.dk

Copyright © FlexInEx 2014



ArcH Vægskilte

Materialer:

Skiltet leveres i eloxeret aluminium-profil eller i valgfri RAL farve.

Mål:

Skiltet kan tilpasses individuelle mål.

Montering:

Skiltet monteres med vægbeslag i standard RAL farve.

Tekstning:

Skiltetekst, funktion, pictogram eller lignende kan monteres enten som folie eller digitalprint.

Folie og digitalprint kan ændres og fornyes efter behov.

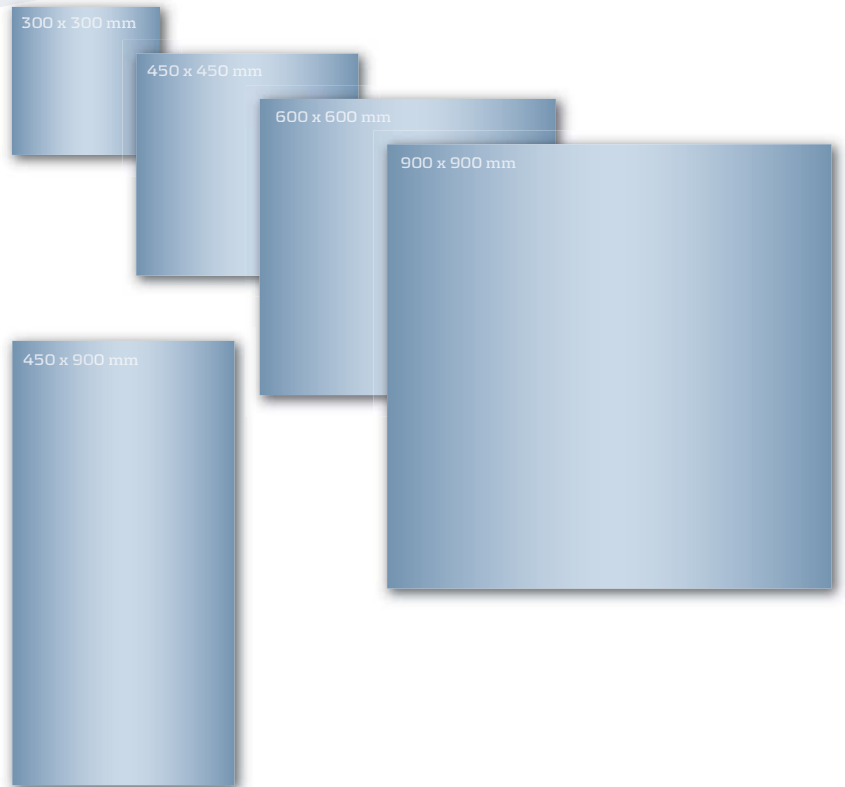

Beslag til vægskilte:

EveN

300 x 300 mm
450 x 450 mm
450 x 900 mm
600 x 600 mm
900 x 900 mm

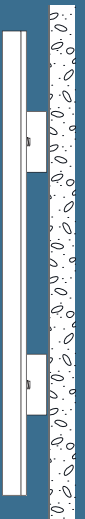
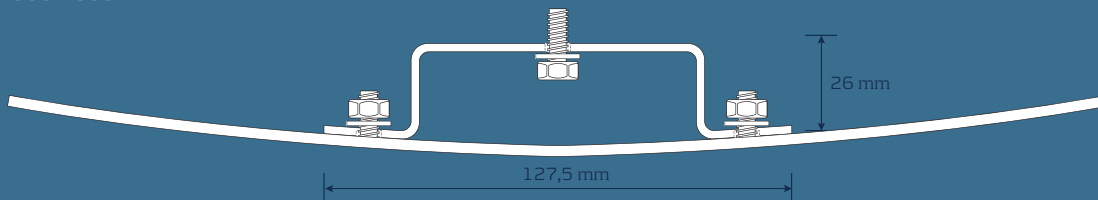

Kontakt:

 FlexInEx

Hattemagervej 8
9000 Aalborg
Tlf. 98 13 10 98
www.FlexInEx.dk

Copyright © FlexInEx 2014